

La visite de M. Caramanlis

M. Giscard d'Estaing pense que la Grèce entrera dans la C.E.E. en 1979.

LIRE PAGE 40

Le Monde

Fondateur : Hubert Beuve-Méry

Directeur : Jacques Fauvet

1.60 F
Algérie, 1.30 D.A. Maroc, 1.50 D.F. Tunisie, 1.30 D.A.
Autriche, 1 D.A. Belgique, 1 D.A. Danemark, 1.50 D.A.
Espagne, 1 D.A. France, 1 D.A. Grèce, 1 D.A.
Irlande, 1 D.A. Italie, 1 D.A. Liban, 1 D.A.
Luxembourg, 1 D.A. Norvège, 1 D.A. Pays-Bas,
1 D.A. Portugal, 1 D.A. Royaume-Uni, 1 D.A.
Suède, 1 D.A. Suisse, 1 D.A.
Télé. 246-72-23

BULLETIN DE L'ÉTRANGER

Timides espoirs pour le Zimbabwe

Depuis lundi 30 janvier, l'île de Malte sert de cadre à une nouvelle tentative de règlement égoïste de la sécession rhodésienne.

Malgré la volonté des Britanniques et des Américains de prendre en main la situation à Salisbury et le soutien des dirigeants du Front patriotique de parvenir à un accord avec M.M. Owen et Young, les divergences de vues restent considérables entre les deux parties.

Un élément est néanmoins de nature à autoriser un optimisme nuancé : la condamnation par les deux parties de toute tentative de règlement interne, « une telle attitude, a répété solennellement, dimanche à Londres, M. Owen, ne pouvant aboutir qu'à de nouveaux combats ».

Après l'arrestation de M. Achour LE GOUVERNEMENT TUNISIEN ENTEND REPRENDRE LE CONTROLE DE LA CENTRALE SYNDICALE (LIRE PAGE 7)

LES DÉVELOPPEMENTS DE LA CAMPAGNE ÉLECTORALE

Dans les partis

- La majorité s'efforce de restaurer sa cohésion
• Le P.C. ne relâche pas sa pression sur le P.S.

Après le discours présidentiel de Verdun-sur-le-Doubs, qui incite visiblement la majorité à resserrer ses rangs, M. Raymond Barre précisera, mardi 31 janvier à 13 heures, sur TF 1, la manière dont il entend mener son combat électoral - pour le bon choix.

On saura le 12 mars au soir si M. Jean-Jacques Servan-Schreiber a tort ou raison d'estimer que le récent discours de M. Giscard d'Estaing a provoqué instantanément une « transformation politique fondamentale » mais on peut constater de surcroît que les propos tenus à Verdun-sur-le-Doubs ont produit sur la majorité l'effet escompté.

Des tiraillements persistent tel et tel, notamment dans certains arrondissements de Paris et M. Chirac ne renonce pas à réclamer une nouvelle politique économique fondée sur une double reprise du développement et de la croissance, mais la tendance générale est au retour à la cohésion.

LES GRILLES DU TEMPS

ENTRETIEN AVEC MICHEL DE CERTEAU

Michel de Certeau, qui ne parait pas ses cinquante-deux ans, est le jésuite type, c'est-à-dire parfaitement inclassable. Universitaire, membre de l'École française de Paris et conférencier de renommée internationale, il exerce son esprit créateur et stimulant dans les domaines les plus variés : l'histoire, la théologie, la mystique, la psychanalyse, l'anthropologie, la sémiotique, l'Amérique latine.

I. - « Il faut chercher la culture populaire parmi les vivants et non parmi les morts »

« Il y a quelques années, vous avez donné votre démission du Conseil de développement culturel, organe créé après mai 68 par le président Pompidou pour ouvrir la politique culturelle à la création contemporaine, car, selon vous, cette organisation avait une conception qui éramenait la culture vers la conservation d'un patrimoine et soumettait les créateurs à une discrimination politique. Quel devrait, donc, être le rôle de la culture ? »

L'Union de la Gauche ? "Un colin-maillard pathétique dans un jardin de banlieue rouge."

Jean-Marie Benoist. Un singulier programme. 24 F

Les livres des Puf questionnent le monde. puf

Chez les enseignants

Les deux tendances de la gauche s'affrontent au congrès de la FEN

Un millier de délégués participent, à Nantes, depuis ce lundi 30 janvier et jusqu'au 4 février, au congrès de la Fédération de l'éducation nationale. Les congrès de la FEN, qui ont lieu tous les deux ans, sont traditionnellement l'occasion d'affrontements entre les appareils des deux principales tendances, la tendance autonome (Unité, indépendance et démocratie, socialisme) majoritaire, et la tendance Unité et action dont les dirigeants sont proches des communistes.

La difficulté de vivre ensemble

Nantes. - « Les difficultés actuelles de la gauche, nous les vivons à la FEN depuis trente ans. » Cette remarque d'un dirigeant fédéral à la veille du congrès est de l'ordre à la fois du constat et de l'exorcisme. Un constat car, depuis que les syndicats d'enseignants, après la scission du mouvement syndical français, ont décidé - au début de 1948 - de créer une organisation autonome pour n'avoir pas à choisir entre la C.G.T. et l'Force ouvrière, toutes les divisions de la gauche politique y ont résonné sans met-

Triste charbon des Appalaches

La grève partiellement dure que mène le syndicat des mineurs de charbon américains (U.M.W.) en est, ce lundi 30 janvier, à son cinquante-cinquième jour et se rapproche du record de durée établi en ce domaine en 1947 (quarante-neuf jours).

LA MUSIQUE DE FRANCO DONATONI

Comme une plante fantastique

Franco Donatoni a cinquante ans, ou, plutôt, il les a eus au mois de juin dernier... Mais les anniversaires sont seulement des prétextes et il n'est jamais trop tard pour bien faire. Grand oublié de la rétrospective de l'IRCAM « Passage du vingtième siècle », Donatoni méritait, à titre de revanche, ce concert complet consacré à sa musique de chambre récente, un de ceux qui font de l'ensemble 2e 2m un élément d'équilibre irremplaçable, même si sa politique de gigueurs courageses le condamne à jouer devant un public fidèle et convaincu, donc forcément restreint.

A la C.F.D.T.

< Tout faire pour la victoire de l'opposition >

Le conseil national de la C.F.D.T. - la plus haute instance de l'organisation - se réunit du 26 au 28 janvier, à Longueuil, à l'occasion d'un congrès de la stratégie d'action revendicative.

Au terme d'un débat animé et parfois confus, le conseil national s'est prononcé à une courte majorité pour le maintien, à côté des actions dans les entreprises, les branches et les régions, de grandes manifestations unitaires au niveau national, qu'avait critiquée le rapporteur M. Moreau.

Le conseil a aussi réaffirmé avec force la priorité à donner à l'unité d'action avec la C.G.T. Se gardant de toute allusion à la crise de la gauche, la C.F.D.T. a appelé ses militants à « tout faire au premier comme au deuxième tour (des élections législatives) pour la victoire des forces politiques de gauche ».

Le conseil national a confirmé l'intention de la C.F.D.T. de se retirer de la Confédération mondiale du travail ; il a aussi adopté des compléments à la plate-forme revendicative de juin 1977 sur la planification, les nationalisations et la participation des salariés à la gestion et à l'orientation des entreprises nationalisées. Mais le débat le plus long a porté sur la stratégie d'action revendicative de la C.F.D.T.

J.-P. DUMONT. (Lire la suite page 36.)

AU JOUR LE JOUR

DÉTENTE

La Pravda vient de publier un communiqué dans lequel elle estime que Washington et Ottawa ont donné une interprétation correcte de l'accident survenu au satellite Cosmos 954 qui s'est écrasé dans le Grand Nord canadien : « C'est la conséquence du climat de détente internationale qui s'est fait sentir dans cette affaire », écrit l'organe du parti communiste soviétique.

L'interprétation correcte réside sans doute en ce que les gouvernements de Washington et d'Ottawa se sont bornés à constater la chute d'un objet volant identifié sans s'attarder sur la qualité de satellite espion dudit objet, et sur les effets radioactifs de son chargement d'uranium. On peut donc prévoir que, si un missile balistique vient un jour à s'écraser par erreur dans les mêmes conditions, la détente internationale permettra de donner une interprétation correcte de cet événement sans importance. diem-70/qstmit

BERNARD CHAPIUS.

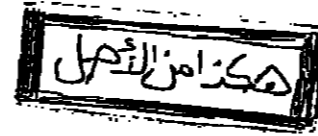

idées

LES GRILLES DU TEMPS

(Suite de la première page.)

— Par exemple ?
— Ainsi les projets, très originaux, des urbanistes et des architectes qui cherchaient à créer une polyvalence de la ville nouvelle du Vandœuvre ont été l'objet d'une érosion progressive, du fait de la double intervention des exigences des promoteurs et des contraintes politiques et administratives.

» Une exception pourtant, énorme : si le projet concerne une expansion technique, plus d'informatique, plus de statistique, plus de construction moderne, il passe toutes les portes et surte tous les obstacles. C'est de l'homogène ! Je ne parle pas seulement des grandes administrations. Dans les mairies, c'est pareil. S'il s'agit de construire un centre, d'acheter des appareils ou d'ouvrir une rue piétonne, si donc il s'agit d'une opération conforme au modèle technocratique et validée par lui, le conseil municipal vote, dépense, exécute. Si, au contraire, il s'agit de financer l'expérience d'un groupe, de favoriser des échanges ou une expression, le système se grippe, les critères se brouillent et la machine à broyer l'hétérogène se remet en marche : elle détruit l'objet que visent ses « responsables ».

» Ces institutions ont été créées jadis pour gérer les relations et les conflits entre des pouvoirs locaux ou de grands corps professionnels. A mesure que ceux-ci se désarticulent, les institutions ne gèrent plus que leur propre

expansion selon un triple critère : la production d'une élite ; l'expansion des dispositifs technocratiques ; le privilège accordé à ce qui peut se capitaliser (des immeubles, des machines, du savoir, du prestige, etc.), ou, réflexe identique, la méfiance à l'égard de ce qui est de l'ordre de la perte et de l'éphémère, c'est-à-dire de ce qui définit précisément la relation humaine.

» A cet égard, il est curieux que les partis de gauche proposent d'étendre ce système qui, pour avoir été positif quand il y avait une démocratie, ne saurait être crédité des mêmes vertus au moment où la technocratie contemporaine quadrille une société atomisée.

» Finalement, dans ces institutions culturelles, se généralisent ou l'exode ou la lassitude de leurs fonctionnaires. Dans une société que hante la lassitude des adultes, suivons plutôt les fuyeurs. Ils se multiplient, et, paradoxe, c'est hors de leur travail professionnel qu'ils cherchent une activité susceptible d'être « culturelle » : ou bien ils font de leurs bureaux les grottes où se fomentent un autre travail que l'officiel ; ou bien, militants d'hier mûrs en . . . n . . . m . . . a . . . t . . . e . . . u . . . r . . . s d'aujourd'hui, ils deviennent les radeaux de ces institutions qui, tout en les payant (mal), les paralysent plus qu'elles ne les soutiennent. La créativité n'a pas disparu mais, disséminée, multiforme, elle quitte ces institutions, elle en est l'hémorragie, elle fuit en mille sentiers qui tracent déjà des issues novatrices.

« On honore ce qu'on enterre »

— La culture populaire, la culture ordinaire du peuple, n'est-elle pas en train de disparaître, victime à la fois des critères d'élite dont vous parlez et d'une société de « production de masse » qui cherche à niveler les particularités ?

— La culture qu'on dit « populaire » occupe en effet beaucoup la sociologie, l'histoire, l'anthropologie, en somme une partie de l'intelligence française. Ce n'est pas nécessairement bon signe : on honore ce qu'on enterre. A recueillir les légendes, les proverbes, les carnavaux ou les rites

ENTRETIEN AVEC MICHEL DE CERTEAU

d'autant à l'intérieur des grands cinémas que sont nos musées et nos laboratoires, ou fait certes œuvre pie, mais enfin on enchaîne de cette « culture » ce qui en est mourant, et une élite s'en sert pour construire ses discours savants ou nostalgiques. Il n'y a de culture réelle que celle qui est produite par ses sujets et donc soutenue par leur pouvoir économique et politique. Il faut chercher la culture dite populaire parmi les vivants et non parmi les morts. Donc, au-delà de ces galeries de reliques plaçant les spectateurs d'aujourd'hui sous le regard de la loi qui fait des musées les récits d'un ordre dominant.

Une culture de consommation

» Un exemple : l'analyse des images distribuées par la télé, des temps de stationnement devant le poste, des choix faits par les usagers, etc., ne dit encore rien de ce que le consommateur fabrique pendant ces heures et avec ces images. Or toute la question est là : quelle est la fabrication du pratiquant dans les espaces imposés de la ville, du supermarché, des médias, des bureaux, etc. ? Nous le savons de moins en moins à mesure que l'extension totalitaire des systèmes de production ne laisse plus aux consommateurs une place où marquer ce qu'ils font des produits, et à mesure que, participant à la logique de ces systèmes, les appareils scientifiques mesurent l'avancée de ces produits dans les réseaux d'un ordre économique, mais restent aveugles sur l'usage qui en est fait par les pratiquants. A une production rationalisée, expansionniste autant que centralisée, bruyante et spectaculaire, correspond une autre production (qualifiée de « consommation »), rusée, dispersée mais s'insinuant partout, silencieuse et quasi invisible puisqu'elle ne se signale pas avec des produits propres mais en

» Plutôt que de culture populaire, je parlerai de culture ordinaire. Elle compose le murmure, j'oserai dire océanique, d'une créativité articulée en manières de faire, en inventivités combinatoires de chaque jour, en poétiques disséminées et transversales par rapport au réseau serré de la « production » télévisée, urbanistique ou commerciale. Cette culture-là, c'est ce que nous appelons la consommation. Mais, pour en rendre compte, il ne suffit pas d'analyser la fréquence ou la diffusion des modèles, des comportements, des représentations et des objets qui attestent la colonisation du pays par la production de masse.

» On pourrait imaginer que la gauche ait un programme ambigüeux pour favoriser cette culture ordinaire et l'éclatement d'une créativité populaire, puisqu'elle se prétend précisément le voix du peuple. Qu'en est-il ? Malheureusement, les projets élaborés jusqu'ici par la gauche ne font pas grand état de ces producteurs méconnus, poètes de leurs affaires, inventeurs rusés ou jubilatoires de sentiers propres dans les jungles de la rationalité fonctionnaliste, chasseurs et pêcheurs comme jadis, mais désormais dans le quadrillage de la discipline, experts subtils en l'art de réemployer les éléments d'un ordre — art qui a toujours constitué l'essentiel de la littérature « populaire » (faute d'arts de faire ceci ou cela) et qui est une manière de penser investie dans une manière d'agir, un art de combiner indissociable d'un

art d'utiliser, autrement dit une intelligence pratique de la consommation.

Parmi d'autres, quatre objectifs mobilisent ou pourraient mobiliser une politique culturelle de gauche. D'abord, un combat contre les récits télévisés qui répandent les légendes du pouvoir à travers une société atomisée sous l'objet de manipulations destinées à grossir des rumeurs transformant la population en police et risquent de rendre efficace l'ignoble mot d'ordre de M. Peyrefitte : « Il faut de la délation ». Ensuite une lutte contre les formes d'hexagonalisme et de racisme que développent, en France, un retrait à l'intérieur du quadrillage de la surveillance, un chauvinisme gouvernemental. Outre qu'il n'y a d'innovation culturelle que dans la relation à l'autre, tout socialisme pourrait en devenant nationaliste. Puis l'instauration de pouvoirs culturels à la base (quartiers, blocs, bourgs, marchés, ou réseaux tels que ceux de Libération) par la mise en circulation d'objets qui fomentent déjà sans l'herbe ces fondations de relations humaines répétant ponctuellement un tissu social détérioré et créent des points de résistance aux dogmatismes des administrations ou des médias. Enfin, la légitimation des pratiques quotidiennes par lesquelles des citoyens instrumentent leur vouloir dans les réseaux de l'ordre et cherchent à autogérer leur existence. « Vivre sans temps morts, jouer sans entraves », dit un graffiti du métro. Cette ambition hante déjà les structures disciplinaires : elle y inscrit un autre sens de l'existence. C'est elle qu'il faut reconnaître et servir.

Propos recueillis par ALAIN WOODROW.

Prochain article :

LE CHRISTIANISME : MILLE ÉCLATS SUR LA MER

Le point de vue de... René Macaire

LES Impasses d'une technique laissée à sa propre genèse ont suscité le mouvement écologique et montré que les réserves de Gandhi à ce sujet étaient bien autre chose qu'une nostalgie du passé. L'adéquation entre les exigences d'une défense légitime et l'usage de la force militaire pour les satisfaire, apparaît à un nombre croissant d'esprits et suscite, non sans d'énormes réserves, des recherches en faveur d'une défense civique non violente.

Il est un troisième point où Gandhi, semble-t-il, ne s'est pas trompé mais qui a beaucoup plus de mal à percer : c'est celui de l'action politique.

Pour M. Marchais comme pour M. Giscard d'Estaing, pour M. Mitterrand comme pour M. Chirac, l'action politique consiste en fait d'abord à élaborer des programmes, projets, réformes, ensuite à les appliquer si on a pris le pouvoir, ou à promettre qu'on les appliquera si on accède au pouvoir.

Rien de plus antigandhien et, de nos jours, de plus illusoire que ce schéma. Il implique en effet qu'un citoyen n'est pas appelé à changer, à devenir capable d'un autre type de société et donc à l'engendrer lui-même. Au contraire, à ce citoyen encafé, flatté, on donne ou on promet tout : sécurité, argent, loisirs, facilités. Sans doute y a-t-il des inégalités, mais droites et gauches promettent de les réduire (droites) ou de les abolir (gauches). Faire du citoyen un superconsommateur, matériellement et culturellement, faire de la destinée non plus un enrôlement mais un déplacement sans fin,

POUR UNE POLITIQUE GANDHIENNE

Il y a trente ans, le 30 janvier 1948, Gandhi était assassiné. Cet anniversaire a inspiré à René Macaire, psychologue, des réflexions sur la nécessité d'une politique de type gandhien.

multiplier les loisirs faciles, de la télévision au Néroc, abolir les risques du sort et l'arbitraire des autres, tout cela devient un absolu et même le seul absolu de l'horizon politique. Mais la voix prophétique de Gandhi, qui ne fait d'ailleurs que reprendre la voix des prophètes d'Israël, ne peut pas ne pas écarter : « Méfiez-vous ! toutes les sécurités que vous vous organisez sans que vous ayez à entrer dans le jeu d'une solidarité où perça un embryon, un commencement d'amour, toutes ces sécurités et les richesses matérielles qui les permettent, sont pourries ! Non seulement elles se font au prix du sous-développement souvent cruel de millions d'hommes, mais elles vous abîment, vous, à la racine de votre être. »

Pour échapper aux névroses et à la révolte

Car si nous voulons échapper à la sanction des névroses existentielles et à la révolte des démunis, nous sommes accablés à prendre en main notre destin, à couvrir nos risques par la solidarité et non par un Etat providence qui organise scientifiquement l'égoïsme, à donner gratuitement de soi et non à investir notre être dans la béatitude salariale, à almer dans le risque et la joie et non à jouer au maximum sans risque et sans joie, à connaître la plénitude du bonheur dans le couple amour-sexualité et non à couper l'amour de la sexualité.

Elaborer un programme et prendre le pouvoir pour l'appliquer, c'est considérer les citoyens comme des choses et non comme des hommes. Non pas qu'il ne faille s'organiser au mieux collectivement, mais un tel effort, essence même de la politique, n'est bénéfique que si les gens qui se croient vocation de solliciter les suffrages pour organiser, ne remplacent pas l'homme par l'organisation, le don par l'allocation, l'homme solidairement debout en face de son destin par l'homme assis devant les caisses de l'Etat.

En France, nous arrivons à une échéance. Les esprits lucides savent bien que les jours de l'Occident jouisseur et pillier sont comptés. Tôt ou tard la tension riche/pauvre va éclater en malaises difficiles à analyser, en conflits envenimés, en guerres civiles larvées ou ouvertes, en surexcitation des nationalistes et des particularismes économiques. Le jeu politique traditionnel va se montrer de plus en plus impuissant à résoudre des problèmes comme la faim dans le monde, l'inflation, la multiplication des névroses, le dégoût des jeunes, le chômage (ou l'absence de chômage qui est, comme en U.R.S.S., impossibilité de quitter son emploi, enchaînement pour la vie à une usine ou à un bureau). Car la racine de ces maux politiques n'est pas politique : elle est métaphysique, c'est-à-dire plantée dans l'acceptation ou le refus des valeurs qui engagent le sens de notre existence. Cela est évident (devrait être évident) pour l'inflation dont la racine est la soif de jouissance, cette soif « fantasmant » une multitude de biens, qui bon gré mal gré, arrivent à l'existence avant terme, sont plus chers qu'ils ne devraient — et dans une anarchie que personne ne peut réellement maîtriser.

C'est pourquoi, comme une espèce de nécessité impossible une autre politique, de type gandhien, se profile à l'horizon. « L'utopie ou la mort », dit René Dumet. Bien sûr tout s'être dans le temps changeant la conjonction « ou » en conjonction « et » ; l'utopie et la mort, c'est bien ce que nous sommes en train de vivre : mais le temps s'accéléra, les lois ontologiques qui télescopent ironiquement et de loin nos séquences historiques vont se faire de plus en plus pressantes.

Aussi bien, sous-jacente ou plutôt subconsciente à maintes pensées politiques sérieuses, une idée se lève capable d'apporter une nouvelle information, une nouvelle « génétique » à la pratique politique traditionnelle.

Cette idée, la voici sous la forme d'un questionnement auquel, de toute façon, on ne peut échapper (quo l'on peut refouler ou

accepter, mais absolument pas détruire) : tout en parant au mieux aux affaires du jour, dans les détails politiques, les syndicats ou ailleurs, ne serait-il pas opportun de mettre en branle un mouvement de fond qui lui, un jour, pourrait avoir un impact politique non piégé ? De mettre en branle cette nécessaire révolution culturelle sans laquelle la politique restera amputée de sa propre substance et dès lors, livrée encore et toujours soit au jeu des mots et des habiletés, soit aux belles âmes qui font une honorable carrière politique sans pour le fond rien changer ? Ne pourraient-ils pas se mettre en connexion souple, sans structures rigides, dans leur ville, leur village et à travers toute la France et même le monde, tous ceux qui, d'une façon ou d'une autre, rompent avec les systèmes industriels, militaires, commerciaux, culturels qui les oppressent. Combien de négociants et d'industriels pratiquent, la mort dans l'âme (ou en retoulant) le jeu immoral — car plein de mensonges et de ruses, sans lequel la compétition les ferait périr ! Combien de personnes en vive recherche d'une plénitude humaine et qui, pourtant, comme citoyens restent impavides et sans impact, sans prise, sur le fait, le dégoût, les névroses de millions de gens, révolutionnaires dans leur subjectivité mais conservateurs dans les faits !

Combien, parmi les chrétiens surtout, sont attirés par la pauvreté évangélique afin de pouvoir investir dans la communication des consciences et les insupportables joies possibles — et qui restent pourtant prisonniers d'une vie petite-bourgeoise qui n'est ni évangélique ni révolutionnaire ! Combien voudraient rompre avec une sexualité mal engagée et trouver de nouvelles voies de bonheur !

Nous sommes appelés à émigrer, non pour fuir la société mais pour la retourner. Or ne met pas le vin nouveau dans de vieilles outres ; encore faut-il que le vin nouveau existe pour rendre possible un autre tonneau. Or aujourd'hui, en France et ailleurs, ce vin nouveau existe certes, mais en vrac si l'on peut dire : civiquement il n'existe pas et là est le malheur (le vide) de notre politique.

Mais serait-il vraiment impossible qu'il arrive à l'existence ? Impossible que tous ces gens se mettent en réseaux ? Regardant au-delà des mouvements qui les nourrissent certes, mais qui aussi les retiennent dans un espace de sous-développement civique ? Envisageant une mise en relation souple, faite à la fois du désir de se reconnaître mutuellement à travers leurs mêmes valeurs vécues, et du désir de constituer une force, libératrice étant faite de consciences mais aussi coordonnée car portant sur le monde un même regard novateur ?

Une radicale impuissance

Est-il vraiment impossible que ce ne soient plus seulement des militants, des idéologues, des groupes de pression qui se mettent en branle mais aussi des consciences, je veux dire des gens qui changent leur manière de vivre ou amorcent intérieurement un changement, non à partir d'une idéologie, d'un entraînement collectif, ou de la volonté de faire triompher un point de vue ou une revendication, mais à partir de la prise de conscience élieucienne des impasses tragiques de notre monde, non à partir d'une vue carcérale ou sentimentale des choses de l'ordre du surmoi, mais à partir d'une brûlure intérieure de l'ordre du moi, qui permette de s'engager soi, bien soi, dans la nudité de son être, avant de s'engager dans une militance ?

Est-ce impossible ? Alors qu'une telle force civique qui, un jour, pourrait se manifester par des jeûnes massifs, des boycotts opportuns, des désobéissances civiles longuement et profondément mûries — par la force des choses et par des voies que nous ne pouvons nullement prévoir, infaillibles, qu'elle le veuille ou non, ce qui devient en politique une radicale impuissance ?

El alors que, sans cette force civique-là, tranquille et pourtant redoutable, telle que les Compagnons de l'Incho nous en donnent le modèle depuis vingt-cinq ans, il est certain — car il n'y a pas de miracle dans l'Histoire — que l'impuissance dont nous parlons nous mènera et nous mènera déjà aux soubresauts sans gloire d'une fin de monde que nous n'aurons pas maîtrisée ? Certes, oui, Gandhi est plus que jamais actuel.

vient de paraître

MICHEL BRUGUIÈRE

BALAYONS DEVANT NOTRE PORTE AVANT DE NOUS EN PRENDRE A L'ANGLAIS

LIVRES

NATHAN

مكتبة من الأصول

LA

ASSEMBLEMENT

de jeunes Occident

La fête

Rupture ou provocation ?

Nous voulons tout

PROCHE-ORIENT

Israël va reprendre les pourparlers militaires avec l'Égypte

Le gouvernement israélien a décidé, dimanche 29 janvier, de reprendre sa place dans les pourparlers militaires égypto-israéliens au Caire. La délégation israélienne devrait se rendre dans la capitale égyptienne dans le courant de la semaine, a indiqué un communiqué publié à Jérusalem à l'issue de la réunion du conseil des ministres israéliens. C'est à l'unanimité et après deux heures de délibérations que le conseil a donné le feu vert pour le retour au Caire du ministre de la défense, le général Ezer Weizmann.

D'autre part, le conseil des ministres a approuvé la nomination du général Rappahel Eytan au poste de chef d'état-major, à compter du 16 avril prochain, en remplacement du général Mordechai Gur.

Israël avait décidé de boycotter la conférence de Caire après la suspension du président Sadate, des travaux de la commission politique à Jérusalem, le 18 janvier dernier. A ce moment, M. Begin avait annoncé que le général Weizmann ne retournerait pas en Égypte tant que durait la « campagne d'antisémitisme » dans la presse égyptienne. Mais, de part et d'autre, on avait relevé ces derniers jours une « désescalade » dans la polémique israélo-égyptienne. A ce propos, le ministre israélien des affaires étrangères, M. Moshe Dayan, avait déclaré le 29 janvier que « malgré l'interruption des négociations dans les commissions politiques et militaires, les contacts israélo-égyptiens se sont poursuivis par l'intermédiaire des Américains ».

Par ailleurs, dans une interview accordée à l'hebdomadaire américain « Newsweek », M. Dayan a déclaré : « Je pense que nous

sommes très près d'un compromis. Le ministre a cependant ajouté que son pays ne cédera pas sur la question des colonies juives de peuplement au Sinaï.

Les problèmes de fond demeurent et au Caire, le ministre égyptien des affaires étrangères, M. Mohamed Kamel, a précisément déclaré, le 28 janvier, devant la commission des affaires étrangères du Parlement, que les revendications de son pays « ne pouvaient souffrir aucun compromis ». Il a ajouté : « L'Égypte ne marchandera pas son territoire et n'abandonnera pas les droits du peuple palestinien, c'est une chose certaine ».

La tournée diplomatique du président Sadate commencera le jeudi 2 février. Le chef de l'État égyptien se rendra successivement au Maroc, aux États-Unis, en Grande-Bretagne, en République fédérale d'Allemagne, en Autriche, en Roumanie et en France. D'autre part, le général Moubarak, vice-président de la République d'Égypte, qui vient de se rendre à Kharoum, plaidiera prochainement le dossier du Caire dans huit pays arabes. M. Boutros-Ghali, ministre d'État aux affaires extérieures, s'est rendu en Yougoslavie pour porter un message du président Sadate au maréchal Tito.

● A ALGER, le deuxième « sommet » du « Front de fermetés » se réunira les 2 et 3 février. Mais la rencontre prévue entre deux délégations syrienne et irakienne ce lundi 30 janvier pour sceller la réconciliation entre Damas et Bagdad a été annulée, l'Irak ayant annoncé qu'il ne participera pas à ce « sommet ».

A QUELQUES JOURS DE LA VISITE DU PRÉSIDENT SADATE

Washington ne paraît pas disposé à exercer des pressions décisives sur Jérusalem

Washington. — C'est en ami que M. Sadate sera accueilli à Washington à la fin de cette semaine, mais il trouvera un président américain soucieux de ne pas se montrer trop aligné sur ses positions, et même de marquer ses distances sur certains points. Ainsi que l'ont précisé officieusement des porteurs de parole, on demandera au président égyptien de ne pas se livrer à d'autres foucades du genre de celle du 18 janvier lorsqu'il avait d'aperçu brusquement la déception de Jérusalem. Le mot d'ordre ici est le retour à la « diplomatie tranquille », l'arrêt des invectives et des déclarations télévisées. Pour illustrer cette occupation, M. Sadate sera soustrait à la curiosité du public, au moins dans un premier temps, et conduit dans la retraite présidentielle de Camp David, pour deux jours d'intimité que l'on veut « intimes » et approfondies.

De notre correspondant

égyptien donne à ce propos un avant-goût de ses intentions : « Le comportement du gouvernement israélien ces derniers semaines, explique-t-il, a été négatif et décevant. (...) Je suis convaincu que vous jouez un grand rôle et portez même une grande responsabilité pour rectifier le cours des événements dans un sens qui conduira à la paix (...) et que vous n'hésitez pas à faire entendre votre voix en faveur de la justice et de la sécurité pour tous les peuples du Proche-Orient. » Il est probable que M. Sadate présentera les mêmes arguments directement aux Intéressés, dans la seconde partie de son voyage, qui doit le conduire dans diverses capitales régionales.

Sera-t-il entendu ? La majorité des observateurs sont sceptiques sur ce point, malgré la grande popularité dont jouit l'Égypte aujourd'hui parmi les Juifs américains et la gêne incontestable que cause dans ces lieux le problème des colonies juives. Il est à prévoir que la réflexion de solidarité jouera en faveur d'Israël dès que l'on arrivera à tout choix tant soit peu important.

che-Orient

et pourrait même entraîner une attaque préventive de l'aviation israélienne contre les bases soudanaises. Le résultat le plus probable de cette campagne sera, comme l'écrit un journal de Washington, de « voir les États-Unis continuer d'espérer que l'Arabie Saoudite fera ce que demande Washington (s'opposer à la hausse des prix du pétrole, jouer un rôle modérateur au Proche-Orient et stabiliser dans la corne de l'Afrique) mais l'administration Carter incapable de faire ce que veut l'Arabie Saoudite ».

Quant aux demandes égyptiennes de livraison d'armes, elles sont soutenues, au moins en partie, par les plus importants dirigeants israéliens, de la Maison Blanche au département d'État, mais elles risquent fort de subir le même sort. Un éditorial du « New York Times », qui demandait au président Sadate de considérer l'offre israélienne sur les colonies juives du Sinaï comme une « plaisanterie », concluait quelques lignes plus loin qu'il n'était pas question de livrer des avions F-5 E, alors qu'Israël est doté de F-14 et même de vingt-cinq F-15, tous appareils beaucoup plus modernes. Le sénateur Church a proposé de faire un seul « paquet » de divers et diverses demandes de bellégérants et de se livrer à un « réexamen général » du problème à la lumière des perspectives de paix. Mais cette idée ne plaît pas à M. Begin, qui demande qu'Israël soit servi en priorité. Il a de fortes chances d'être entendu.

Le président égyptien peut-il espérer pour autant que les États-Unis descendront dans l'arène et exerceront des pressions décisives sur Israël pour relancer la négociation ? En d'autres termes, des informations, cette question semble devoir recevoir une réponse négative. Sans doute, des officiers très proches de la Maison Blanche laissent entendre que Washington se devra de « faire le plongeon » un jour, mais les mêmes ajoutent que le moment n'est pas encore venu et qu'une pression diplomatique trop forte exercée aujourd'hui aurait un effet contraire à celui recherché. Il est vrai encore que M. Carter, selon James Reston, a adressé récemment une lettre assez raide à M. Begin pour le mettre en garde contre l'installation d'une nouvelle colonie juive (« ilégale » en Cisjordanie. Mais l'on se hâte d'ajouter que Le Caire formule des propositions inacceptables telles que le retrait « de tous les territoires occupés », la création éventuelle d'un État palestinien et la fourniture à l'Égypte du même équipement militaire qu'à Israël.

Des armes pour l'Égypte ?

Un premier test a d'ailleurs montré ces tout derniers jours la puissance intacte de ce lobby. Muet ou presque sur les difficultés des négociations du Caire et de Jérusalem, celui-ci est intervenu en force pour empêcher la fourniture à l'Arabie Saoudite d'avions de combat F-15 et pour prévenir, avant même que toute décision ait été prise par le gouvernement, la vente à l'Égypte de chasseurs F-5 E. Dans le premier cas, l'opposition de deux tiers des membres de la commission des affaires étrangères du Sénat conduisit la Maison Blanche à retarder la notification du contrat, qui devait, conformément à la loi, être faite au Congrès (ce qui peut s'y opposer dans un délai de trente jours). Il s'agit pourtant pour M. Carter de tenir une promesse faite au début de ce mois à l'Égypte, au roi Khalid, et à celui-ci d'en finir avec une affaire en suspens depuis l'époque de M.M. Ford et Kissinger. Mais le lobby juif avait fait savoir par la voix de son organisation officielle, le Comité américano-israélien pour les affaires publiques, que cette livraison « bouleverserait l'équilibre militaire au Pro-

Nouveau chef d'état-major de l'armée israélienne

Le général Eytan : un « baroudeur »

Le général Rappahel Eytan, âgé de quarante-neuf ans, plus connu sous le nom de « Ratoul », qui vient d'être nommé chef d'état-major, possède au sein de Tsahal (l'armée israélienne) une réputation de baroudeur acquise au cours des différents conflits israélo-arabes.

Dès l'âge de dix-sept ans, il s'était engagé dans les brigades de résistance juives, à la veille de la création de l'État d'Israël. Pendant la guerre de six jours, en juin 1967, il s'est illustré à la tête d'une brigade de parachutistes dans les combats de Rafah et de Gaza. Ses hommes furent les premiers à atteindre le canal de Suez. En 1968, il menait les commandos hélicoptères israéliens, qui détruisaient treize avions sur l'aéroport de Beyrouth. Il aurait également participé, la même année, au raid au cours duquel trois dirigeants palestiniens ont été tués dans la capitale libanaise. Durant la guerre d'octobre 1973, il commandait une division sur le front du Golan. Après avoir contenu l'avance syrienne, il était parvenu à quelques kilomètres de Damas au moment du cesse-le-feu.

Nommé commandant du front nord en avril 1974, il aurait été à l'origine du soutien apporté par Israël aux forces chrétiennes libanaises dans le sud du Liban, en 1976. En août 1977, il a été nommé chef des opérations auprès de l'état-major.

Encore ces positions sont-elles différentes de celles que prennent les organisations juives en réaction de ces milieux aux difficultés des pourparlers israélo-égyptiens a suivi un modèle observé précédemment dans les négociations analogues. La position israélienne sur certaines questions controversées, telles que les colonies juives du Sinaï, étant très officiellement « sensitives » au grand public, le lobby juif a décidé de faire le gros des attendants des jours meilleurs — et un dossier plus favorable — pour prendre activement la défense du gouvernement de Jérusalem. De même dans la presse, après le défilé d'articles et d'éditorialistes provoqués par le voyage de M. Sadate à Jérusalem, les commentateurs de fond sur l'échec des négociations sont soudain devenus déclinatoires, minces et incolores. Les difficultés, dit-on, proviennent de l'excès de publicité et d'une démarche trop rapide ; les États-Unis doivent surtout se garder de trop se mêler aux négociations ou de donner des conseils. La question des colonies juives est mentionnée le moins souvent possible, comme un problème qui « ne doit pas constituer un obstacle à la paix » et peut être résolu par « une négociation patiente ».

Comme le président égyptien ne l'entend pas de cette oreille, la question qui se pose à la veille de son arrivée est de savoir s'il sera à même, comme il l'espère, d'enfoncer un coin entre Israël et les organisations juives américaines. Dans une lettre ouverte adressée à la communauté juive des États-Unis par l'intermédiaire du « Miami Herald », le président

Nouveau chef d'état-major de l'armée israélienne

Le général Eytan : un « baroudeur »

Le général Rappahel Eytan, âgé de quarante-neuf ans, plus connu sous le nom de « Ratoul », qui vient d'être nommé chef d'état-major, possède au sein de Tsahal (l'armée israélienne) une réputation de baroudeur acquise au cours des différents conflits israélo-arabes.

Dès l'âge de dix-sept ans, il s'était engagé dans les brigades de résistance juives, à la veille de la création de l'État d'Israël. Pendant la guerre de six jours, en juin 1967, il s'est illustré à la tête d'une brigade de parachutistes dans les combats de Rafah et de Gaza. Ses hommes furent les premiers à atteindre le canal de Suez. En 1968, il menait les commandos hélicoptères israéliens, qui détruisaient treize avions sur l'aéroport de Beyrouth. Il aurait également participé, la même année, au raid au cours duquel trois dirigeants palestiniens ont été tués dans la capitale libanaise. Durant la guerre d'octobre 1973, il commandait une division sur le front du Golan. Après avoir contenu l'avance syrienne, il était parvenu à quelques kilomètres de Damas au moment du cesse-le-feu.

Nommé commandant du front nord en avril 1974, il aurait été à l'origine du soutien apporté par Israël aux forces chrétiennes libanaises dans le sud du Liban, en 1976. En août 1977, il a été nommé chef des opérations auprès de l'état-major.



AGENT GÉNÉRAL D'USINE 180.000 F

Importation de caravanes — En Allemagne, la société — une des plus anciennes et des plus expérimentées sur le marché du caravaning — a la réputation d'un constructeur de matériel compétitif et de grande qualité. Elle figure aux premiers rangs de ce domaine d'activité dans son pays et exporte 40 % de sa production. Pour pénétrer le marché français, elle recherche un commerçant de talent qui sera avant tout un entrepreneur. Après une période d'intégration, il aura pour mission d'implanter un réseau d'importateurs régionaux et de coordonner l'ensemble des relations entre ses clients et l'usine (connaissance de la langue allemande nécessaire). Responsable de la définition ainsi que de l'application de sa stratégie commerciale, il sera également l'interlocuteur technique de la société auprès du service des mines. Il organisera et assurera la représentation de la marque aux plus importantes foires. Ce poste concerne un candidat expérimenté, âgé de 35 ans ou moins, qui a, si possible une bonne connaissance du marché du caravaning en particulier et/ou de l'équipement de loisir en général. Agent général indépendant ou agent d'usine, il disposera d'un bureau (Paris), d'un secrétariat ainsi que d'un véhicule personnels. Le mode de rémunération sera large part à l'intéressement et permettra une évolution rapide. Écrire ou téléphoner pour information complémentaire à F.WILLIGSECKER à Lyon. Réf. A/3452M

FORMATION, RECHERCHE, CONSEIL Auvergne

L'ESCAE de Clermont-Ferrand, dispensant un enseignement théorique, pratique et humain de haut niveau, en évolution constante, pour répondre aux besoins des entreprises régionales françaises et étrangères, recherche, pour assurer son développement un Directeur. Responsable devant la Chambre Régionale de Commerce et d'Industrie d'Auvergne, assisté d'une équipe pédagogique de qualité, il aura pour mission, à partir des structures existantes, de développer des activités nouvelles, en particulier dans le domaine du Conseil d'Entreprise, de la formation permanente et de la recherche. Il participera à la définition des objectifs qualitatifs et quantitatifs, proposera et mettra en œuvre une véritable politique marketing visant à promouvoir l'ensemble au plan régional et national. Il assurera personnellement les relations publiques au plus haut niveau. Ce poste conviendrait à un candidat, âgé de 32 ans minimum, diplômé d'une grande école (HEC, ESSEC, ESC) ou équivalent, possédant de solides connaissances techniques de marketing et de gestion. Son expérience professionnelle acquise dans une entreprise du secteur tertiaire ou un poste de responsabilité lui aura permis de mettre en œuvre ses qualités personnelles de contact, de créativité et d'animation des hommes. Une expérience complémentaire dans le domaine de la formation serait appréciée. La rémunération annuelle sera négociée individuellement avec chacun des candidats. Écrire à A. RICHARD à Lyon. Réf. A/3433BM

DIRECTEUR FILIALE 150.000 F

Équipements périphériques — Un groupe international produisant et diffusant une importante gamme d'équipements périphériques (imprimantes, lecteurs et perforateurs de bandes, enrouleurs/dérouleurs...) recherche le Directeur de sa filiale française, située dans la proche banlieue Ouest de Paris. Rendant compte au Directeur Général de la société mère, il se verra confier la responsabilité de la politique commerciale et de la gestion de cette filiale : étude des marchés et de la concurrence, définition des objectifs de vente, élaboration des budgets, contacts clients importants, gestion financière, animation d'une petite équipe... Ce poste conviendrait à un candidat âgé de 35 ans minimum, possédant une solide formation technique ou commerciale, pouvant justifier d'une expérience confirmée de marketing et des ventes d'équipements informatiques, ainsi que d'excellentes qualités d'animateur et de gestionnaire. Une connaissance des marchés O.E.M. serait particulièrement appréciée. La pratique courante de la langue anglaise est impérative. La rémunération annuelle, de l'ordre de 150.000 francs, sera fonction des compétences du candidat retenu. Voiture fournie. Écrire à J.-P. ROUGIER à Paris. Réf. A/3436M

CHEF DE FABRICATION 100.000 F

Industrie Mécanique Ouest — Notre client est une importante société française, filiale d'un groupe européen, connaissant une bonne activité sur son marché. Dans le cadre d'une politique de diversification de sa production et d'orientation vers des travaux de sous-traitance, elle recherche un Chef de Fabrication pour son atelier de mécanique générale (80 personnes). Rattaché au Directeur des Fabrications, sa principale mission sera d'adapter et de faire évoluer les outils et les méthodes de travail nécessaires à cette politique. Ce poste, basé dans une grande ville de l'Ouest, intéresse un candidat âgé de 30 ans minimum et de formation Ingénieur (AM, IDN, HEI, ENSM...) de préférence. Il possèdera une expérience concrète d'au moins 3 ans, acquise dans un atelier de mécanique générale (tillage d'engrenage et machines à commande numérique), lui permettant de structurer les services méthodes, devis, ordonnancement, lancement et de faire passer cette évolution au sein de l'atelier. Le salaire annuel de départ sera de l'ordre de 100.000 francs. Écrire à G. MASSON à Nantes. Réf. A/1003M

TRANSMISSIONS AUTOMATIQUES Strasbourg

La filiale d'un très important groupe industriel international, produisant des boîtes de vitesses automatiques, des convertisseurs de couple et des carburateurs, pour faire face à son très fort développement (ses effectifs sont passés de 1.200 à 2.400 personnes en 1977), souhaite renforcer son département engineering-transmissions automatiques, et offre d'intéressantes possibilités de carrière à des ingénieurs ou d'excellents Techniciens, dans les services suivants :

Ingénieurs Bureau d'Études

Pour la conception de nouveaux produits, jusqu'au prototype, avec une petite équipe de dessinateurs, un ingénieur mécanique-engrenages et un ingénieur hydraulique, ayant au moins 2 à 3 ans d'expérience, en bureau d'études, des transmissions automatiques, notamment pour le premier, des calculs d'embrayages, des études d'engrenages, et pour le second, des circuits intégrés de l'hydraulique, des coupleurs et des convertisseurs. L'anglais technique, au moins lu, est souhaité. Réf. A/2637M

Ingénieurs Développement et Applications

Pour les études et essais nécessaires à l'adaptation d'une transmission à un nouveau moteur, un ingénieur mécanique et un ingénieur hydraulique, avec une expérience d'au moins 2 à 3 ans, en études, méthodes ou contrôle, de l'industrie mécanique de grande série, de très bonnes connaissances en hydraulique de base, si possible appliquées à l'industrie automobile (transmissions, directions, suspensions, etc...). L'anglais technique, au moins lu, est souhaité. Réf. A/2638M

Ingénieur Contacts Clients

Chargé sur le plan technique, des relations entre le bureau d'études des clients et les différents services de l'engineering-transmissions, ainsi qu'avec le département ventes. Il s'agit de contacts de haut niveau. Il faut au moins une expérience de 2 à 3 ans dans l'industrie mécanique de grande série (bureau d'études, méthodes, contrôle), des connaissances en hydraulique et si possible une expérience dans l'automobile et les transmissions automatiques. L'anglais technique et commercial est nécessaire, l'allemand souhaité. Réf. A/2639M

Pour ces postes, les candidatures seront traitées avec une discrétion toute particulière. Écrire à J.-A. DENNINGER à Paris.

Aucun renseignement ne sera transmis sans l'accord préalable des candidats. Adresser C.V. en rappelant la référence à :

PA CONSEILLER DE DIRECTION S.A.

8, rue Bellin, 75782 Paris - Cedex 16 - Tél. 727-35-79
 9, rue Jacques-Moyron, 69006 Lyon - Tél. (78) 52-99-83
 19, Résidence Flandre, 59170 Croix - Tél. (20) 72-52-25
 1, allée Jean-Bart - Cours des 50 Otages, 44006 Nantes - Cedex - Tél. (40) 47-52-12

Amsterdam - Barcelone - Bruxelles - Copenhague - Francfort - Londres - Madrid - Milan - New York - Stockholm - Zurich

POUR VOUS O

Avi



Le nombre de voitures que voit Le garage

كندا من الأصل

A Paris, pour vous offrir davantage de voitures, Avis a changé de garage.

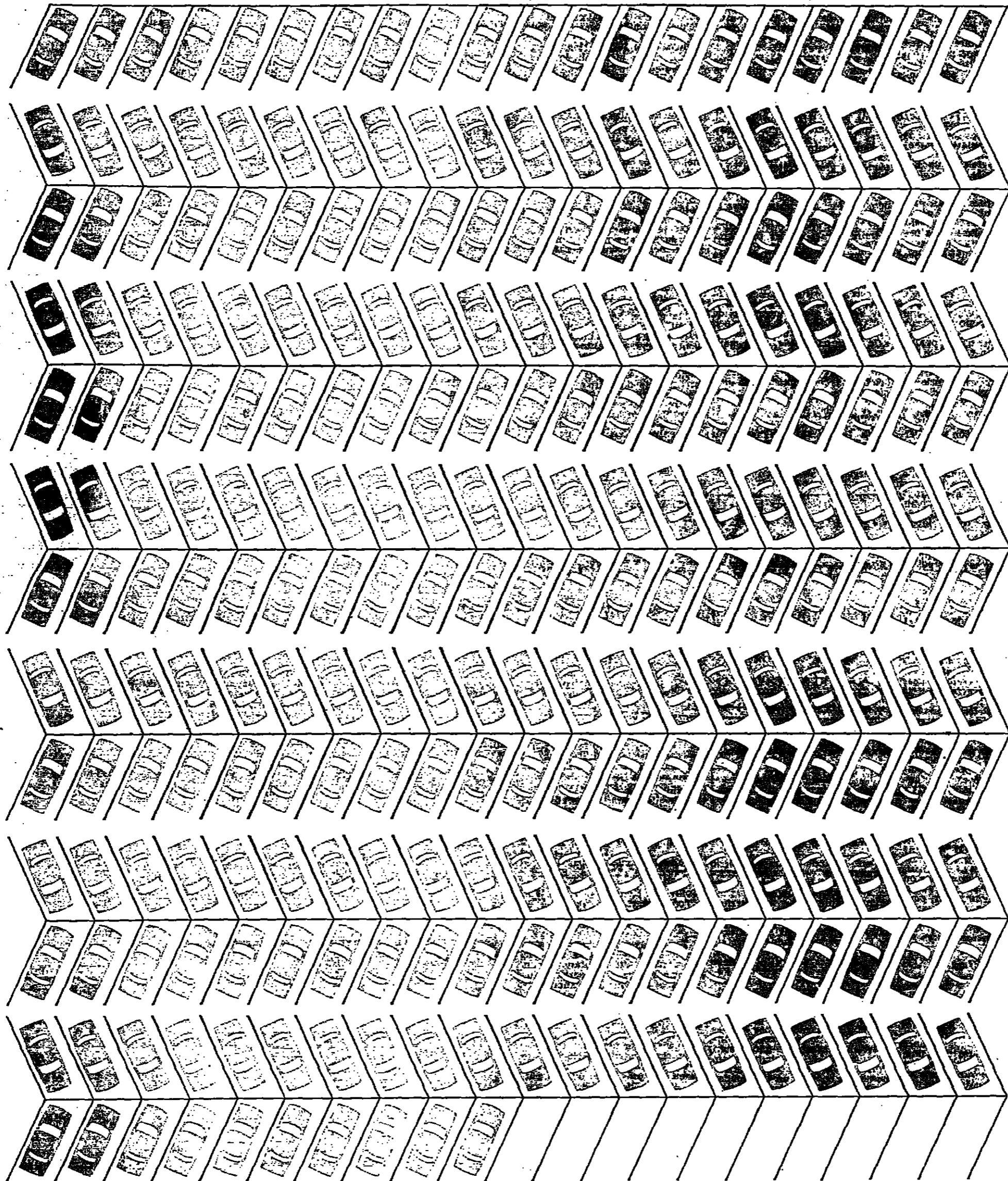

Le garage Avis Duplex est transféré
5, rue Bixio. Paris 75007
(derrière les Invalides). Nouveau téléphone: 550 32 31.



Le nombre de voitures que peut contenir le garage Invalides est équivalent au nombre de voitures que vous trouverez sur cette page: 250 exactement.
Le garage Invalides, c'est un plus grand garage pour mieux vous servir.

180.000 F
signe, la société...
150.000 F
100.000 F
Strasbourg
Appel aux...
DE LAS-HONRY-BELAFOSSE

صحة من الاموال

AFRIQUE

LA TENSION EN TUNISIE APRES LES EMEUTES

L'ARRESTATION DE M. HABIB ACHOUR

Le gouvernement entend reprendre le contrôle de la centrale syndicale

Quarante-deux morts, trois cent vingt-blessés, dont certains dans un état grave, quatre cents arrestations. Tel est le bilan présenté par le gouvernement...

leurs de Tunisie, et de dix autres membres du comité exécutif de la centrale syndicale démontre que le gouvernement entend reprendre le contrôle d'une organisation qui contestait depuis plusieurs mois sa politique économique et sociale.

qui anime avec M. Hassib Ben Amar le groupe d'opposition des socialistes démocrates. M. Mestiri a laissé entendre que « des provocations » étaient à l'origine des incidents, et a demandé la constitution d'une commission d'enquête.

De notre envoyé spécial

Les dirigeants tunisiens s'empourent pourtant à démontrer que la grève générale du 26 janvier est l'aboutissement, le « couronnement », d'une agitation politique...

De nombreuses organisations expriment leur solidarité à l'U.G.T.T.

Les trois centrales syndicales françaises ont manifesté samedi 28 et dimanche 29 janvier leur solidarité avec l'Union générale des travailleurs de Tunisie (U.G.T.T.).

libres (C.I.S.L.), pour affirmer qu'il avait sûrement agi en tant que syndicaliste et s'opposait à la grève générale...

JEUNES DE 10 A 20 ANS

DECOUVREZ L'ANGLETERRE, L'ALLEMAGNE, LES ETATS-UNIS. EF vous propose ses séjours linguistiques. Un accueil dans une famille sélectionnée. Des cours quotidiens adaptés à votre niveau.

sur le chemin des VACANCES

Quelle joie de penser dès maintenant aux prochaines vacances! Quel plaisir d'imaginer en famille ou entre amis des projets de soleil ou de découverte!

le tourisme français 96, rue de la Victoire - 75009 PARIS - Tél. 280.67.80

« Le sang a coulé... »

Il est clair que l'évolution politique en cours renforce la position de tous ceux qui, au sein de l'équipe au pouvoir, redoutaient une démocratisation plus poussée des institutions...

CLOTURE DES JEUX MARDI APRES-MIDI

Notices à votre disposition chez les dépositaires

EGHEC AU ROI. Un livre qui peut à quelques semaines des élections aider à la fois Mr. Giscard d'Estaing, Mr. Mitterrand, Mr. Chirac, Mr. Marchais et Mr. Barre et qui explique pourquoi le Président de la République a perdu depuis son avènement beaucoup de son pouvoir...

M. Servan-Schreiber accepte la règle des désistements au sein de la majorité

M. Jean-Jacques Servan-Schreiber respectera, au second tour des élections, la règle du désistement en faveur du candidat de la majorité le mieux placé. Jusqu'à ce dimanche, le président du parti radical avait refusé de faire connaître ses intentions. Il avait même déclaré, le 24 janvier : « Il ne saurait être question de désistements automatiques sans contenu politique. » On peut accepter en conscience l'accord loyal du second tour », a-t-il affirmé, le 29, après avoir estimé que la « transformation politique fondamentale » entraînée par le discours sur le « bon choix » ouvrait la voie à ceux qui veulent soutenir l'action réformatrice du chef de l'Etat.

M. Jean-Jacques Servan-Schreiber, président du parti radical, a publié dimanche 29 janvier à Nancy la déclaration suivante : « L'espoir est permis et il ne réside qu'à agir. Je viens de voter sur le terrain la transformation politique fondamentale entraînée par l'intervention du président Giscard d'Estaing depuis vendredi soir. Elle se résume en ceci : Nous sommes sortis, après six

mois de confusion, d'une situation qui conduisait inévitablement, après vingt ans, à l'échec. La clarification du chef de l'Etat ouvre la voie de l'avenir en créant parmi ceux qui veulent soutenir son action, à côté du courant de la tradition, celui du mouvement, qui a appelé lui-même celui de l'action pour la réforme.

A partir de là, à partir de demain, cette union pour l'action de réforme peut avoir sans délai ses mandats, son message, ses propositions, son identité. On peut alors accepter en conscience l'accord loyal du second tour. La veille, M. Servan-Schreiber avait indiqué : « Le président

Ce ralliement du député de Meurthe-et-Moselle à la discipline majoritaire — salué par M. Soisson comme une réponse à son propre appel — est assorti d'une nouvelle tentative pour faire apparaître concrètement l'ensemble des formations non gaullistes sous une appellation générique : « Union pour l'action de réforme », par exemple, ou « Union pour la démocratie française ». Centristes, radicaux et républicains demeurent déterminés à s'organiser. Ne serait-ce que pour éviter la dénomination de « Front anti-R.P.R. » ou de « Front antigauilliste », ils n'ont en effet pas abandonné le projet d'un sigle commun. M. Soisson, en tout cas, parle désormais d'« en » en les nommant « les giscardiens ». Tout simplement. — N.-J. B.

« Il faut achever le travail », nous déclare le président du parti radical

Le président du parti radical nous a adressé lundi matin 30 janvier une déclaration dont nous extrayons les passages suivants : « Si le message au pays du président Giscard d'Estaing a entraîné en deux jours une incontestable transformation politique, c'est d'abord qu'il est venu clarifier et consacrer une vérité

profonde que la situation parlementaire ambiguë, de 1974 à 1978, empêchait d'apparaître. Le président a pu, de nouveau, parler en homme libre, et reprendre l'élan authentique du printemps 1974. C'est aussi que le message clarificateur de Verdun-sur-le-Doubs est l'éclosion d'une évolution de longue date qui, se faisant par touches successives, n'avait pas encore acquis son identité publique. (...)

conscience, il ne devrait plus y avoir dans six semaines de difficultés sérieuses. A côté du mouvement de la tradition, qui jusqu'à présent dominait, et lui seul, il faut que s'organise sans hésitation ni délai une entente organique, volontariste et clairement identifiée. Qu'elle s'appelle l'Union pour l'action de la réforme ou l'Union pour la démocratie française, ou autrement encore ; il suffit qu'elle ait le simple courage de se nommer.

de son action et tenir son contrat avec le pays, rien ne doit plus entraver la progression, l'affirmation et la consolidation de son identité. Pour que les disputes tactiques, désormais secondaires, puisqu'il n'y a plus d'amalgame trompeur, ne freinent plus cet élan, nous avons évidemment répondu à l'appel du président en acceptant, sans arrière-pensée, la convergence de deuxième tour dans le cadre de la majorité présidentielle, ainsi définie dans son acceptation la plus étendue. Car nous croyons enfin sincèrement que cette décision est une organisation pluraliste en deux grandes tendances, à la différence des vingt dernières années, donne une vraie chance à la France d'épouser son temps et de participer les Français sans être condamnés à la convulsion de l'arrivée de ministres communistes au pouvoir.

M. JOBERT : pas de consignes pour le second tour.

M. Michel Jobert, président du Mouvement des démocrates, a présenté samedi 28 janvier les cent cinquante candidats de sa formation. Il a indiqué qu'il ne donnait pas de consignes de vote pour le second tour, « car les voix appartiennent aux électeurs ». Il a recommandé à ses candidats « de défendre la démocratie vivante qui s'oppose à la démocratie empâtée que nous connaissons ».

« C'est aussi que le message clarificateur de Verdun-sur-le-Doubs est l'éclosion d'une évolution de longue date qui, se faisant par touches successives, n'avait pas encore acquis son identité publique. (...) »

« Cette union est celle qu'ont commencent de forger ensemble les républicains, les démocrates-sociaux et les radicaux. Il faut, achever le travail, organiser la campagne commune, soutenir un candidat par circonscription. Il ne s'agit pas de tactique électorale : c'est du succès de cette entreprise-là, difficile et indispensable, que dépend la « transformation parlementaire » qui doit permettre, à partir de 1978, de redonner vie à l'espoir si atteint de mai 1974. »

« (...) Il ne reste plus qu'à faire parler les Français et à leur donner la parole. Un grand pas vient d'être franchi : en sortant du carcan, on éloigne le risque majeur d'un divorce continu entre le pays et le pouvoir. »

M. Willy Brandt, président du parti social-démocrate ouest-allemand (S.P.D.), s'entretient vendredi 3 février, à Paris, avec M. François Mitterrand.

L'ancien ministre des affaires étrangères n'a pas encore décidé s'il serait lui-même candidat et s'est borné à déclarer : « Qu'on me dise quelles sont les bonnes circonscriptions dans cette démocratie bloquée, mais je n'ai pas d'avis, en prime, une délicate à ceux qui en réclament. »

« (...) C'est en effet « la première fois depuis vingt ans » que l'on ne cherche plus à contraindre. Nous venons de sortir de la mythologie, aussi commode que funeste, des deux blocs. L'éventail politique est réparti en quatre : la France se civilise. »

« (...) M. Soisson a ajouté : « A la question posée par M. Giscard d'Estaing : « Quels alliés avez-vous choisis ? », la réponse du parti républicain est sans ambiguïté, nous allions de la majorité, mais nous nous allions de cœur. Il faut seulement qu'ils acceptent les règles régissant la majorité présidentielle, car nous respectons les accords que nous avons signés et qui nous engagent. (...) »

« (...) M. Soisson a ajouté : « A la question posée par M. Giscard d'Estaing : « Quels alliés avez-vous choisis ? », la réponse du parti républicain est sans ambiguïté, nous allions de la majorité, mais nous nous allions de cœur. Il faut seulement qu'ils acceptent les règles régissant la majorité présidentielle, car nous respectons les accords que nous avons signés et qui nous engagent. (...) »

M. Soisson est satisfait

M. Jean-Pierre Soisson, secrétaire général du parti républicain, nous a déclaré lundi 30 janvier : « Je note avec plaisir la position du président du parti radical qui, s'est engagé samedi, répondant à mon appel (1), à respecter les règles qui régissent la majorité présidentielle. Les choses sont

désormais plus claires. L'organisation de la majorité est possible sur les bases définies à Verdun-sur-le-Doubs par le président. »

DEVANT LE CARREFOUR SOCIAL-DÉMOCRATE

Ne laissez pas le monopole du mot « socialisme » à d'autres

déclare M. Barre

M. Raymond Barre, qui assistait dimanche 29 janvier à la fin des travaux de la première convention du Carrefour social-démocrate, a rendu hommage au général de Gaulle et évoqué le thème de la participation. Il a ainsi embelli le pas à M. Giscard d'Estaing, qui avait, moins de quarante-huit heures auparavant, à Verdun-sur-le-Doubs, fait également référence au fondateur de la V^e République et à la participation.

Le premier ministre a recueilli de nombreux applaudissements lorsqu'il a félicité ses auditeurs d'avoir employé le mot « socialisme » et quand il a salué la mémoire de Pierre-Joseph Proudhon, de Jean Jaurès et de Léon Blum. M. Barre combattait ainsi d'instinct un auditoire qui, depuis la veille, n'avait eu de cesse d'affirmer son réformisme. Créé en juillet 1977 sur l'initiative, notamment, de MM. René Lenoir, Olivier Stoléru, Lionel Stoléru, Jean-Claude Collé, Bernard Stasi et Jacques Pelletier, le Carrefour social-démocrate s'est essentiellement fait connaître, jusqu'à ce jour, par d'importantes campagnes de publicité. Il n'est pas un parti politique : ses fondateurs l'ont réaffirmé samedi en réponse à ceux de leurs amis qui paraissent souhaiter qu'il en devienne un.

Certains participants ont aussi exprimé le vœu que le « Carrefour » n'apparaisse pas comme un organisme progouvernemental et qu'il se ménage des possibilités d'ouverture vers la gauche. Toutefois, le nombre de secrétaires d'Etat qui militent dans ses instances dirigeantes et la filiation très giscardienne de l'entreprise laissent peu de chances au C.S.D. de ne pas être considéré comme progouvernemental, ce qu'il est. Au dire de quelques-uns de ses responsables, il se veut même comme « l'amplificateur des propositions du président ». — N.-J. B.

M. Raymond Barre a assisté dimanche matin 29 janvier à la fin des travaux de la convention nationale du Carrefour social-démocrate. Dans le discours de clôture qu'il a prononcé, il a notamment déclaré : « J'ai admiré Charles de Gaulle parce qu'il était l'homme de la décolonisation, mais aussi parce qu'il était l'homme de la participation (...). S'adressant aux quelque cinq cents participants, il a ensuite noté : « Vous n'avez pas épuisé le mot socialisme. Au moment où des choix décisifs vont être effectués, vous avez porté témoignage pour le socialisme du quotidien, le socialisme du possible, le socialisme européen. Nous ne devons pas, en effet, laisser le monopole du mot socialisme à d'autres. Aucun d'entre nous, ici, quelle que soit sa tendance politique, ne peut rester ce que le socialisme français a apporté à sa politique. Je tenais à le dire sans ambages. Peut-on ignorer Proudhon et Jaurès ? Pouvons-nous ignorer ce qu'a fait Léon Blum ? »

Le premier ministre a ajouté : « Mais ceux-là ne sépareraient pas le socialisme de France, et dans tous les éléments qui furent décisifs pour notre pays, ils eurent faire les choix qui s'imposaient dans le seul intérêt de la nation. »

Après avoir souligné que l'enjeu des élections est d'éviter à la France l'impasse politique, l'aventure économique et la perte de crédit international, M. Barre a stigmatisé « ceux qui se répandent en promesses démagogiques et qui n'ignorent rien de ce à quoi ils exposent le pays. »

« Ils sont prêts à sacrifier la France par appétit du pouvoir, du pouvoir acquis à n'importe quel prix », a-t-il souligné. « Ce que nous voulons faire, a encore dit le chef du gouvernement, c'est la conciliation du souhaitable et du possible : (...) assurer le plein exercice de toutes les libertés (...) permettre aux Français de gérer eux-mêmes leurs affaires (...) et progresser vers une démocratie de responsabilités notamment au niveau local. (...) Nous ne ferons tout cela que si les Français sont réconciliés, s'ils savent pratiquer la tolérance. »

« Si la social-démocratie était cela, si elle concluait, je dirais alors que c'est un projet qui répond aux aspirations des Français et aux exigences du monde d'aujourd'hui et de demain. »

M. Lionel Stoléru : une société décloisonnée

Au cours des travaux qui avaient précédé, les participants à la convention avaient, notam-

ment, entendu M. Lionel Stoléru, secrétaire d'Etat auprès du ministre du travail, qui avait déclaré : « Nous voulons promouvoir une société décloisonnée, une société de responsabilités. (...) Nous voulons déposer les problèmes quotidiens. (...) Reconstruire les Français. (...) Nous sommes favorables à une réforme de l'entreprise menée de l'intérieur. Nous voulons promouvoir l'expression directe complémentaire de l'expression syndicale. Nous souhaitons une séparation franche et totale du pouvoir syndical et du pouvoir politique. Nous souhaitons, à la fois, l'extension et l'ouverture du syndicalisme. »

M. René Lenoir, secrétaire d'Etat auprès du ministre de la santé et de la sécurité sociale, président du Carrefour social-démocrate, avait affirmé : « On peut parfaitement, sans spoiler les gens et sans négliger le travail ou le talent, imposer le capital ou les grosses fortunes, ou les grosses successions ; une nouvelle loi sur les plus-values devrait pouvoir mettre en application la vieille théorie de l'enrichissement sans cause. »

M. Jean-Claude Collé, délégué aux énergies nouvelles, avait souligné : « Si la gauche gaivote, préparons-nous à avoir beaucoup de travail, et si la majorité l'emporte, préparons-nous aussi à travailler beaucoup. »

M. Olivier Stoléru, secrétaire d'Etat auprès du ministre de l'Intérieur, vice-président du parti radical, avait noté : « Faire le bon choix pour la France, c'est, au premier tour, voter pour le candidat qui paraît le plus proche de nos convictions. Et, au second, voter pour le candidat de la majorité qui restera face à celui du programme commun. »

M. Jacques Pelletier, sénateur de l'Aisne, avait affirmé : « Je me situe dans l'opposition parce que je ne veux pas être dans une majorité où le poids de Jacques Chirac et du R.P.R. est encore trop fort. Je ne me situe pas dans l'union de la gauche à cause de l'hypothèque que fait peser le P.C. Je suis à mon avis ici. » M. Pelletier a encore souligné que les sociaux-démocrates « ne doivent pas admettre comme définitive la coupure de la France en deux et lutter sans relâche pour le changement de mode de scrutin. »

Participent également aux travaux MM. Charles Baur, Bertrand Schneider et Mme Christiane Scriveren, secrétaire d'Etat auprès du ministre délégué à l'économie et aux finances.

LUNDI 30, MARDI 31 Janv, MERCREDI 1er Fev. et jours suivants

LIQUIDATION TOTALE

AVANT RESTRUCTURATION COMMERCIALE

CHEZ

Tunmer

5, PLACE St. AUGUSTIN 8^e

SKI
COMBINAISONS, ANORAKS, SALOPETTES, PANTASKI, FUSEAUX, PULL-OVERS, SKIS, FIXATIONS, CHAUSSURES, APRES-SKI, ACCESSOIRES, ETC...

SPORTSWEAR
IMPERMEABLES, BLAZERS, PANTALONS VELOURS, FLANELLE, JUPES, BERMUDAS, MAILLOTS, ETC...

TENNIS
RAQUETTES, CHAUSSURES, SHORTS, JUPES, ROBES, CHEMISETTES, PULLS, ETC...

EQUITATION . GOLF . CHASSE
SPORTS DIVERS

JUSQU'A EPUISEMENT DES STOCKS
Ouvert sans interruption de 10 à 19h

Mars 1978: donnons nous les moyens de gagner.

Les moyens du Rassemblement Pour la République dépendent très largement de vous. Ces moyens vont, en mars 1978, servir à soutenir votre candidat et votre idée de la France.

Voilà pourquoi le Rassemblement Pour la République vous demande une participation exceptionnelle pour des élections exceptionnelles. Ce que vous voulez, ce que vous pouvez.

En contribuant à la Campagne Nationale de souscription du Rassemblement Pour la République, vous aidez aujourd'hui les moyens de se faire entendre et d'être demain vos porte-paroles.

Participez également aux travaux MM. Charles Baur, Bertrand Schneider et Mme Christiane Scriveren, secrétaire d'Etat auprès du ministre délégué à l'économie et aux finances.

FONDS NATIONAL POUR LES ELECTIONS

Vous pouvez envoyer votre participation soit par chèque bancaire barré à l'ordre du Rassemblement Pour la République, soit par chèque postal, soit par virement postal au C.C.P. Paris n° 1932-80 T, soit en espèces à l'adresse suivante :

Rassemblement Pour la République
123, rue de Lille - 75007 PARIS

Un reçu vous sera adressé dès réception de votre versement.

Rassemblement Pour la République

DONNEZ-NOUS LES MOYENS DE CONVAINCRE, LES MOYENS DE GAGNER.

Aidez-nous.



Le Progrès

PCF ne relâche pas l'expression sur le P.S.

Faites valider vos bulletins chez tous les dépositaires portant l'enseigne

مكتبة من الأصل

صكذ من الاجل

POLITIQUE

La préparation des élections législatives

de la bataille de la Marne

HAUTE-MARNE : querelles radicales

En Haute-Marne, le député sortant de la 1^{re} circonscription (Chaumont), M. Jean Favre (R.P.R.), élu pour la première fois en 1977, paraît en perte de vitesse depuis qu'en mars dernier, à la surprise générale, il a perdu, au profit des socialistes, la mairie de Langres, qu'il avait conquise en 1958. Son siège est d'autant plus convoité qu'en mars 1978 il n'avait dû, en partie, sa réélection qu'à une querelle entre les radicaux de gauche et les radicaux valaisiens, dont les candidats respectifs M. Robert Genest (P.G.D.S.) et M. Jacques Weil (réformateur), s'étaient tous deux maintenus au deuxième tour. M. Jean Favre avait été ainsi réélu avec 42,2 % seulement des suffrages exprimés. Il n'est pas impossible, cependant, que le député gaulliste parvienne à exploiter, comme en 1973, les désaccords qui opposent encore les partisans de M. Robert Favre et ceux de MM. Edgar Faure et Jean-Jacques Servan-Schreiber.

En conflit avec la fédération socialiste, qui lui avait accordé son investiture jusqu'en 1973, mais qui entend désormais défendre directement ses candidats, M. Robert Genest, conseiller général, repart en campagne, cette fois sous la seule étiquette du M.R.G. Pour leur part, les radicaux valaisiens seront représentés par un jeune conseiller municipal chaumontais, M. Alain Bloch, vingt-sept ans, l'une des valeurs sûres du parti radical, qui, après être sorti de Saint-Cyr, a sans doute jugé qu'à notre époque l'aventure politique est plus exaltante que la carrière militaire.

La situation sera encore plus compliquée qu'il y a cinq ans, puisque les giscardiens et les centristes présentent également un candidat, M. Charles Fèvre (F.R.), maire d'Arc-en-Barrois, conseiller général. En outre, la première circonscription de la Haute-Marne partage avec la première

circonscription de l'Aube la particularité de compter deux candidats communs des formations non gaullistes. M. Charles Fèvre, et Alain Bloch. Deux rivaux ambitieux. Les électeurs chaumontais parviendront-ils à s'y retrouver ?

Le candidat du P.S., M. Jean Carrier, trente-neuf ans, inspecteur des télécommunications, espère tirer les marrons du feu. Sa présence dans la compétition sera, au plan local, un événement important. C'est, en effet, la première fois depuis plus de vingt ans que les socialistes présentent leur propre candidat à Chaumont. L'objectif de M. Jean Carrier est d'arriver en tête au premier tour.

L'électorat de gauche sera également sollicité par M. Guy Beck (P.C.), employé des P.T.T., et par un gaulliste d'opposition, M. Bernard Masson (U.G.P.), avocat, qui avait été candidat en 1967. M. André Marty, technicien agricole, sera le représentant du Ras-

semblement des usagers et contribuables, et M. Jacques Bourcelot, celui du Front national.

La situation est beaucoup plus claire dans la deuxième circonscription (Saint-Dizier), où le député sortant, M. Jacques Delong (R.P.R.), élu en 1962 et sans cesse réélu, affrontera de nouveau ses deux principaux adversaires de 1973 : M. Guy Chantraud (P.S., C.R.E.S.), docteur en médecine, qui est candidat pour la troisième fois consécutive, et M. Marius Cartier (P.C.), soixante-quatre ans, seigneur incontesté du tiers communiste de Saint-Dizier, dont il est le maire depuis 1971 et dont il fut le député de 1946 à 1961, puis de 1966 à 1968. En bonne logique, M. Marius Cartier devrait obtenir un meilleur résultat qu'en 1973, où il avait recueilli au deuxième tour 43 % des suffrages exprimés.

Le maire de Saint-Dizier aura un allié « objectif » en la personne de l'un de ses conseillers municipaux, M. Maurice Lomon, candidat de l'U.G.P. (gaulliste d'opposition). La fédération du M.R.G. a annoncé son intention de présenter également un candidat par représailles contre l'attitude du P.S. à Chaumont.

ARDENNES : l'héritage socialiste de Charleville

Dans la première circonscription des Ardennes (Mézières-Bethel), le député sortant, M. Lucien Meunier (R.P.R.), âgé de soixante et onze ans, ne se représente pas. Il avait été élu pour la première fois en 1962 et sans cesse réélu. La formation de M. Jacques Chirac a choisi pour le remplacer le leader départemental du syndicalisme agricole, M. Hilaire Flandre, quarante ans, ancien vice-président du Centre national des jeunes agriculteurs, président de la fédération ardennaise des syndicats d'exploitants agricoles, dont la notoriété est

Le temps du renouvellement est également venu pour la deuxième circonscription (Charleville-Rocroi) qui comprend la plus grande partie de la vallée industrielle de la Meuse dans laquelle les communistes et les socialistes se disputent ardemment les suffrages des ouvriers. Conformément à l'engagement qu'il avait pris de se démettre de tous ses mandats dès qu'il aurait atteint l'âge officiel de la retraite, le député socialiste sortant, M. André Lebon, soixante-sept ans, réélu sans interruption depuis 1967, maire de Charleville-Mé-

gauche persistait dans son intention de présenter son propre candidat, M. René Ambrosini, maire de Rocroi, dont la participation à la compétition électorale a été annoncée par son suppléant M. Jean-Maurice Duval, président national des Jeunes radicaux de gauche, qui fut naguère enseignant à Revin.

Estimant que cette candidature inattendue contrevient à l'accord national conclu entre le P.S. et le M.R.G., M. Jean-Paul Bachy a demandé des explications à la direction de son parti qui lui a donné l'assurance que M. Robert Favre n'investirait aucun candidat dans cette circonscription. M. Bachy est également préoccupé par la perspective d'une candidature écologiste qui pourrait être soutenue par le P.S.U. Le candidat socialiste affirme, à ce sujet, que les rumeurs circulant dans les Ardennes à propos d'un projet de construction d'une centrale nucléaire dans la vallée de la Meuse constituent « une fausse électricité de droitier pour diviser les forces de gauche ». Les gaullistes seront représentés, comme en 1973, par M. Georges Repecky (R.P.R.), qui avait été battu par M. André Lebon après avoir obtenu 43,2 % des suffrages exprimés au deuxième tour. Le candidat commun des non-gaullistes est M. Louis Deblieuvre (P.R.), quarante-huit ans, kinésithérapeute, a été le suppléant du candidat du Centre national des indépendants et paysans en 1973, M. René Vassal, qui n'avait recueilli que 1 365 voix (2,9 %) et qui doit être présenté par la démocratie chrétienne.

Sur sa route

Dans la troisième circonscription (Sedan-Vouziers) M. Jacques Bourcelot (R.P.R.), secrétaire d'Etat, est le candidat unique de la majorité. Il fait équipe, pour la deuxième fois, avec M. Henri Vin, qui lui a succédé à l'Assemblée nationale lors de son entrée au gouvernement. Compte tenu des difficultés qui frappent cette zone et favorisent la poussée socialiste et communiste, M. Jacques Bourcelot avait, d'ailleurs, demandé de conserver l'avance de 1 724 voix qu'il avait eue en 1973 (51,9 % des suffrages exprimés), sur le candidat de la gauche, M. Jean-François Dromby (P.S.), premier adjoint du maire socialiste de Sedan, qu'il retrouve sur sa route aujourd'hui.

Le P.C. présente M. Claude Seneux, qui fait lui aussi partie de la municipalité sedanaise. En 1973, le P.C. avait soutenu la candidature de M. Guy Desson, l'un des fondateurs du P.S.U., qui fut député des Ardennes de 1961 à 1966 et de 1967 à 1968, et dont M. Jean-François Dromby fut le suppléant à deux reprises avant de devenir son rival, il y a cinq ans. En 1973, l'ancien suppléant avait alors nettement distancé l'ancien titulaire avec 10 205 voix contre 7 722 au premier tour. Certains communistes avaient, d'ailleurs, préféré voter pour le candidat présenté par la ligue communiste qui avait obtenu 5,6 % des suffrages exprimés. Il en ira différemment cette fois, bien que le P.S.U. présente son secrétaire départemental, M. Raymond Gouy, cinquante-huit ans, conseiller municipal de Vouziers. M. Guy Rey sera le candidat de la ligue communiste.

grande dans les milieux paysans, mais dont l'expérience politique se limite pour le moment à l'exercice d'un mandat de conseiller municipal de sa commune natale d'Ailincourt.

M. Hilaire Flandre sera concurrencé par le candidat commun des giscardiens, centristes et radicaux valaisiens, M. René Weber (P.R.), quarante-cinq ans, conseiller pédagogique, adjoint au maire de Bethel depuis les dernières élections municipales. Sa suppléante est une assistante sociale membre du C.D.S. Pour devancer M. Hilaire Flandre au premier tour, M. René Weber devra mobiliser les quelque treize mille suffrages qui s'étaient répartis, en 1973, sur les trois candidats non gaullistes opposés à l'union de la gauche (un R.I., un réformateur et un C.N.I.P.), candidats qui avaient été nettement distancés par M. Meunier.

Le P.S. présente, comme en 1968 et en 1973, M. Roger Mas, adjoint au maire de Charleville-Mézières, qui avait été dépassé de 2 306 voix (sur 43 369 suffrages exprimés) il y a cinq ans, par le candidat communiste, mais dont l'influence a progressé depuis lors, ainsi que l'a confirmé, en mars 1976, son élection au conseil général, obtenue avec 295 voix d'avance sur le conseiller sortant du P.C. Son rival est un nouvel élu local communiste, M. Alain Léger, trente et un ans, éducateur spécialisé, conseiller municipal de Charleville.

Issu d'une vieille famille socialiste, professeur au Conservatoire national des arts et métiers, le jeune dauphin d'André Lebon espère conserver une partie de l'avance de 1 424 voix que possédait l'ancien maître de la ville sur le candidat du P.C. au premier tour de 1973. Mais M. René Visse, quarante ans, secrétaire fédéral du P.C., qui est pour la quatrième fois le candidat de son parti, entend bien prendre enfin sa revanche. Ses chances d'y parvenir paraissent d'autant plus sérieuses qu'il dispose maintenant de deux mandats électifs, donc d'une meilleure influence, puisqu'il a été élu en mars dernier conseiller général à l'occasion d'une élection partielle, puis conseiller municipal de Charleville-Mézières.

Alors qu'au sein du conseil municipal carolomacérien les deux formations de la gauche s'efforcent de coopérer sans heurts, il n'en est pas de même à l'extérieur de la mairie. M. Jean-Paul Bachy est devenu la cible principale des communistes locaux depuis la rupture de l'union de la gauche. Ses espérances seraient d'autant plus confortées si le Mouvement des radicaux de

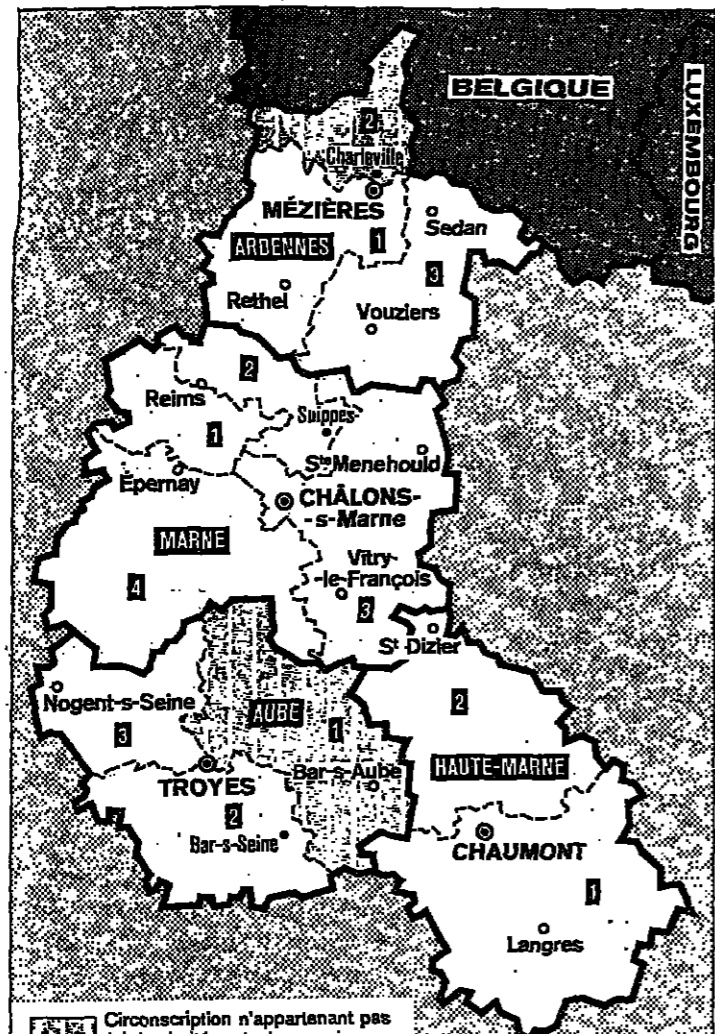

Circonscription n'appartenant pas à la majorité sortante

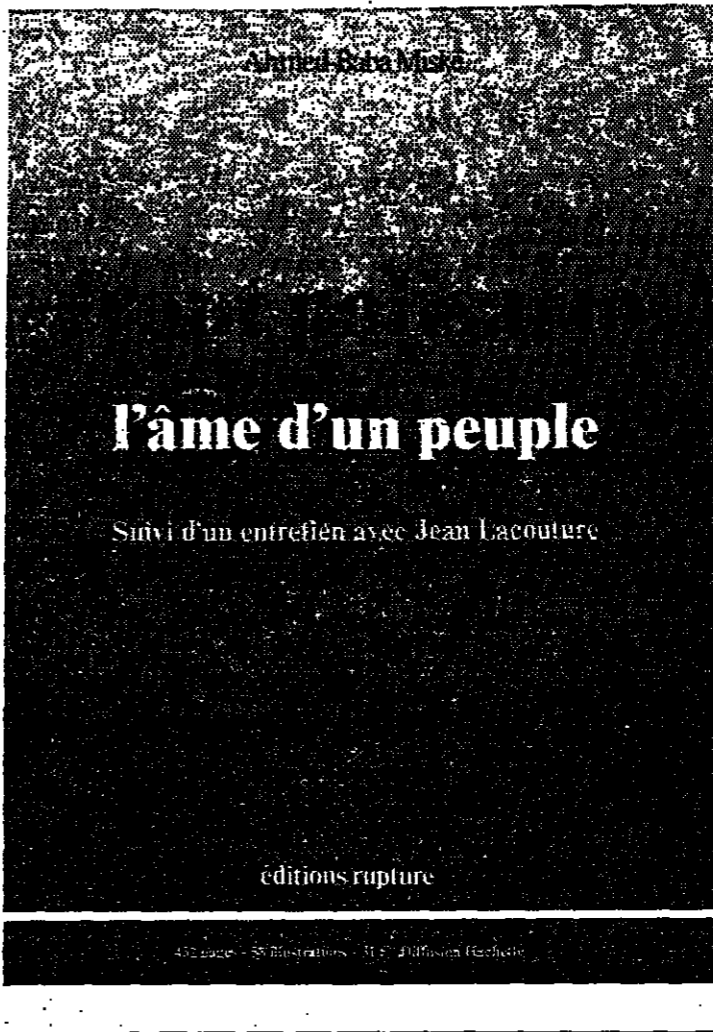

l'âme d'un peuple

Suivi d'un entretien avec Jean Lacouture

éditions rupture

LE NOUVEL observateur/enquête

COMMENT LES FRANÇAIS RÉAGISSENT A LA VIOLENCE

La France n'est pas divisée en deux sur tous les sujets.

Cette semaine le NOUVEL OBSERVATEUR ouvre le dossier de la violence.

Il a mené une grande enquête, interrogé des spécialistes, fait réaliser un sondage par la SOFRES qui, après la tierce de Sucy-en-Brie et l'enlèvement du baron EMPAIN, prend toute sa dimension.

Résultats inquiétants : quelles que soient leurs tendances politiques, les Français, dans leur majorité, réagissent avec violence. Ils ont peur et adoptent la répression pour se défendre : cela s'appelle « la légitime défense ».

Il faut punir. Et sévèrement. C'est leur sécurité qui est en jeu... Même la peine capitale ne les effraie pas. Ils jugent la répression trop faible

envers les délinquants. Ils sont pour l'interdiction absolue de toutes les drogues.

Lisez cette semaine cette nouvelle enquête que le NOUVEL OBSERVATEUR a menée avec la SOFRES.

Dans ce même numéro la deuxième partie du dossier : les catholiques face à la politique.

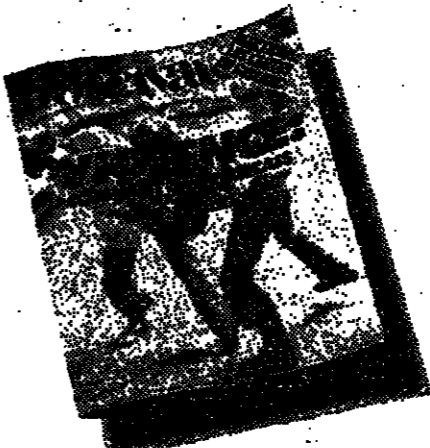

LE NOUVEL observateur CETTE SEMAINE DANS DEUX DOCUMENTS A LIRE ABSOLUMENT.

Télex NOTRE POUR VOS COMMUNICATIONS... 38, Avenue Daumesnil, 75012 PARIS

POLITIQUE

La préparation des élections législatives

M. MARCHAIS: il n'y aura pas que deux ou trois ministres communistes sur les strapontins

M. Georges Marchais, qui était dimanche 29 janvier l'invité du « Club de la presse » d'Europe 1, a notamment déclaré : « Comme je ne veux pas être taxé, demain, de faire un procès, je reprendrai simplement ce que dit François Mitterrand à Toulon au début de cette semaine. Je le cite : « Nous, les socialistes, nous serons plus à l'aise pour demander les sacrifices aux travailleurs » (...) « Si j'ai bien compris — et j'ai bien compris cette déclaration de François Mitterrand, qui est sans équivoque — le parti socialiste, abandonnant ce qui était le ligne de 1972, préconise lui aussi, maintenant, l'austérité. Demander des sacrifices aux travailleurs ! Le désaccord porte sur ce point. »

Interrogé sur la présence de ministres communistes dans un éventuel gouvernement de gauche, le secrétaire général du P.C.F. a noté :

« Il faut des ministres communistes, et il y en aura. Mais à égalité de droits et de devoirs avec nos partenaires, à la fois pour mettre en œuvre la politique sur laquelle la majorité se sera prononcée, et pour partager les responsabilités. Pourquoi y aurait-il des discriminations ? Je considère que tous les ministres ont de l'importance, que les choses ont évolué au fil des années et que certains ministères qui, il y a quelques

décennies, étaient considérés comme d'intérêt secondaire ont pris une grande importance. Mais cela dit, nous n'accepterons aucune discrimination, comme ça, a priori. Pour quelles raisons le ferions-nous ? Les communistes sont bien, qu'on le veuille ou non, les meilleurs défenseurs des intérêts des travailleurs et des masses populaires (...)

« A égalité de droits et de devoirs d'une manière responsable. On n'a pas discuté cette chose. Ce qui est sûr, c'est qu'il y aura des ministres communistes, et il n'y aura pas que deux ou trois ministres communistes sur les strapontins ; les Français doivent le savoir avant le vote. Il y aura des ministres communistes en nombre suffisant et avec des responsabilités importantes. »

Evocant les déclarations de M. Barre devant le Carrefour social-démocrate, M. Marchais a ajouté :

« La politique d'austérité de M. Barre mène la France à la catastrophe ! Le naufrage de la France, c'est M. Giscard d'Estaing, M. Barre, M. Chirac, M. Lecanuet. C'est cette majorité-là qui conduit le pays à la catastrophe. Voilà quelle est la vérité, et c'est pourquoi je suis indigné lorsque j'entends le président de la République dire un jour : « Je veux une campagne électorale d'économie, honnête » alors que, trois jours après, le premier ministre nous accuse, nous, de vouloir « droguer » les Français. »

M. Marchais a également déclaré à propos du premier ministre : « L'argent ne passe pas aujourd'hui dans les valises ; il s'en va à l'étranger officiellement, avec l'appui et le soutien de M. Barre. C'est une politique criminelle contre la France, menée et soutenue par le petit professeur d'économie. Telle est la vérité. »

Le secrétaire général du P.C.F. a évoqué les relations de son parti avec le P.S. en déclarant :

« Pour garder au programme commun toute son efficacité, il fallait apporter certaines modifications. Dans ce domaine, il est vrai que le parti socialiste a changé : il a abandonné pour l'essentiel les réformes profondes indispensables qui nous donnaient les moyens de mettre en œuvre la grande politique sociale sur laquelle nous nous étions mis d'accord, et il a même abandonné certains objectifs sociaux. Tous comprennent bien que, lorsque nous ne demandons de répondre à la question : « Est-ce loyal ou est-ce déloyal ? », je ne puisse

pas le faire en employant ces mots. (...) Toutefois, je peux effectivement vous dire que le parti socialiste a changé et qu'il a viré à droite. (...) Le parti socialiste a donc changé de politique, c'est évident. Il a abandonné la politique du programme commun, dans ses objectifs et dans ses moyens, et il serait loyal qu'il le dise. »

M. Marchais a également évoqué le discours de M. Giscard d'Estaing à Verdun-sur-le-Doubs pour indiquer : « Avec l'élection du président de la République au suffrage universel, nous assistons maintenant à une violation permanente de la Constitution. C'est pourquoi, personnellement, je ne suis pas de ceux qui perdent leur temps à protester contre les interdictions du président de la République et à des années et des années que le président de la République ne soit élu que chaque fois dans les différentes consultations électorales. (...) »

Giscard d'Estaing se livre naturellement à une présentation caricaturale du programme commun de la gauche et ajoute : « Si la gauche l'emporte, je reste. »

« Eh bien ! qu'il reste. (...) »

Répondant à François-Henri de Vienne, qui lui disait : « Si j'ai bien compris, s'il y a des ministres communistes au gouvernement, vous pouvez gouverner avec M. Giscard d'Estaing. »

M. Marchais a déclaré : « Mais évidemment. (...) Evidemment, c'est l'expérience qui montrera comment les choses se passeront. Mais, croyez-moi, nous ne ferons pas le départ de M. Giscard d'Estaing la condition de la participation des communistes au gouvernement. »

« Si la gauche gagne, les choses doivent se passer comme le prévoit la Constitution. Nous sommes un pays démocratique, il faut respecter la démocratie. M. Giscard d'Estaing doit diriger le gouvernement ; celui-ci comprendra des ministres communistes qui, à égalité de droits et de devoirs avec les autres ministres, appliqueront le programme commun de la gauche. (...) »

L'analyse avancée par certains d'un gouvernement socialiste homogène est abondamment illustrée par deux raisons : la première, c'est que, si la gauche l'emporte, nous ne les laisserons pas faire, nous tirons au gouvernement le meilleur parti possible, nous ferons en sorte que les Français n'en veulent pas, parce qu'ils voient bien où cela a conduit au Portugal. On a commencé de la sorte au Portugal,

avec un gouvernement homogène socialiste minoritaire, et maintenant, c'est la droite qui est au pouvoir avec le parti socialiste et qui remet en cause, naturellement, les conquêtes de la Régénération du pays du jour fasciste. Voilà où cela conduit. »

Enfin, répondant à M. Mitterrand, qui a déclaré sur Antenne 2 : « Si la gauche a la majorité, il faudra constituer un gouvernement, ce qui revient à dire : non seulement appliquer le programme commun, mais aussi discuter les propositions d'actualisation du parti socialiste que le parti communiste n'a pas voulu discuter jusqu'ici. C'est sur ces bases, je l'espère, que se constituera un gouvernement de gauche », M. Marchais a noté :

« Pour François Mitterrand, il faudra discuter à partir des propositions du parti socialiste. C'est une méthode dictatoriale qui n'est pas conforme à l'esprit des accords qui étaient les nôtres, car nous avons toujours proposé jusqu'à présent — et nous n'avons pas varié — que l'actualisation doit se faire sur la base du programme commun de 1972 — qu'il a abandonné pour le moment — et sur la base des propositions d'actualisation qui ont été faites par les deux partis. »

M. Mitterrand : le P.C.F. appliquera-t-il la discipline républicaine ?

M. François Mitterrand, premier secrétaire du P.S., qui était dimanche 29 janvier, l'invité d'Antenne 2, a notamment déclaré :

« Je n'ai jamais pensé une seconde que le président de la République puisse ne pas appliquer la Constitution, qu'il a la charge de défendre. (...) Que M. Giscard d'Estaing se soit comporté, au regard de la Constitution, comme un citoyen comme les autres, c'est-à-dire soumis à la loi suprême, il n'y a pas de quoi s'émerveiller, c'est le contraire qui est étonnant. »

Le premier secrétaire du P.S. a également invité les partis de gauche à « dominer leurs passions lorsqu'ils ont la responsabilité d'assurer les devoirs de la nation française, d'assurer sa continuité, de permettre sa grandeur. »

Enfin, commentant les propos du premier ministre devant le Carrefour social-démocrate, il a notamment affirmé : « A l'époque de Jaurès et de Blum, il y avait d'autres Raymond Barre qui les accusaient de toutes les fautes, de tous les crimes. Ils parlaient de Jaurès et de Blum exactement comme Raymond Barre parle de moi aujourd'hui. Cela me rassure. »

« Il s'est mis dans la situation d'un chef, qui est celui de la droite. C'est dommage, car il vaut mieux que cela. La personne de M. Giscard d'Estaing n'est pas en cause. Sa fonction n'est pas en cause. C'est son rôle. (...) »

« Il ne faut pas qu'avec ce fameux mot d'unité nationale on empêche les Français d'avoir un

autre projet politique que le projet usé de la droite. »

Répondant à M. Georges Marchais et aux propos du secrétaire général du P.C.F. sur la présence de ministres communistes « à égalité de droits et de devoirs », M. Mitterrand a indiqué : « C'est une vérité de La Palice. Au lendemain des élections, ce seront les partis vainqueurs qui devront gouverner. Mais, pour assurer cette victoire, le parti communiste doit d'abord être appliqué à la discipline républicaine au second tour de scrutin. »

Le premier secrétaire du P.S. a également invité les partis de gauche à « dominer leurs passions lorsqu'ils ont la responsabilité d'assurer les devoirs de la nation française, d'assurer sa continuité, de permettre sa grandeur. »

Enfin, commentant les propos du premier ministre devant le Carrefour social-démocrate, il a notamment affirmé : « A l'époque de Jaurès et de Blum, il y avait d'autres Raymond Barre qui les accusaient de toutes les fautes, de tous les crimes. Ils parlaient de Jaurès et de Blum exactement comme Raymond Barre parle de moi aujourd'hui. Cela me rassure. »

(Publié)

COMMENT PRÉPARER SCIENCES PO

(1^{re} ou 2^e année)

BROCHURE GRATUITE DE 144 PAGES

Sujets d'examens, conseils de méthode, bibliographies, fiches techniques, plans détaillés, etc.

(PESUP : 16-18, rue du Cloître-Notre-Dame, 75004 PARIS)

(Joindre 10 F en timbres pour le port)

Informez-vous avant de choisir

Le Parisien Libéré, Le Monde, Le Figaro, Le Quotidien de Paris, Hebdo T.C., l'Est Républicain, l'Indépendant de Perpignan, l'Unité, le Matin, le Nouvel Observateur et Apostrophes ont aimé

La plume au poing de CLAUDE ESTIER

Préface de François Mitterrand

déjà parus :

Pierre Mauroy Héritiers de l'avenir

Giuseppe Boffa et Gilles Martinet Dialogue sur le stalinisme

André Laurens et Thierry Pfister Les nouveaux communistes aux portes du pouvoir

préface de Jean Ellstein

viennent de paraître :

Revue « Faire »

Dossiers pour 1978

collections dirigées par Claude Gayman

STOCK

« Mais évidemment. (...) Evidemment, c'est l'expérience qui montrera comment les choses se passeront. Mais, croyez-moi, nous ne ferons pas le départ de M. Giscard d'Estaing la condition de la participation des communistes au gouvernement. »

« Si la gauche gagne, les choses doivent se passer comme le prévoit la Constitution. Nous sommes un pays démocratique, il faut respecter la démocratie. M. Giscard d'Estaing doit diriger le gouvernement ; celui-ci comprendra des ministres communistes qui, à égalité de droits et de devoirs avec les autres ministres, appliqueront le programme commun de la gauche. (...) »

L'analyse avancée par certains d'un gouvernement socialiste homogène est abondamment illustrée par deux raisons : la première, c'est que, si la gauche l'emporte, nous ne les laisserons pas faire, nous tirons au gouvernement le meilleur parti possible, nous ferons en sorte que les Français n'en veulent pas, parce qu'ils voient bien où cela a conduit au Portugal. On a commencé de la sorte au Portugal,

TROIS ELECTIONS MUNICIPALES

AUBE : Nogent-sur-Seine (2^e tour).
Inscr. 2 590 ; vot. 1 648 ; suffr. expr. 1 024.

Liste de la majorité : M. Pierre Brindzina, 851 voix, élu ; M. Robert Bollet, 792 voix, élu. Liste d'union de la gauche : M. Claude Miraille (P.C.), 563 voix ; Mme Edith Salinon (P.S.), 752 voix.

Il s'agissait de pourvoir deux sièges laissés vacants, l'un par le décès d'un conseiller municipal, l'autre

DEUX ELECTIONS CANTONALES

NIEVRE : canton de Saint-Benin-d'Azay (1^{er} tour).
Inscr. 3 577 ; vot. 2 318 ; suffr. expr. 2 272. M. Gilbert Clair (P.S.), 1 389 voix, élu ; M. Louis Gauthier (P.C.), 384 voix ; M. Hubert de Faverges (C.N.I.P.), 291 voix ; M. Marcel Narquin, cand. d'union cantonale, 201 voix.

Il s'agissait de pourvoir le siège laissé vacant par la mort de Pierre Perit (P.S.), ancien sénateur et maire de Saint-Benin-d'Azay, qui avait été réélu au premier tour en mars 1976 devant M. Louis Gauthier. Le P.S. avait appelé à voter pour M. Hubert de Faverges, alors que M. Marcel Narquin, ancien adjoint R.P.R. du maire de Nevers, était soutenu par l'Union des gaullistes de progrès.]

YVELINES : canton de Versailles-Nord (2^e tour).

Inscr. 21 937 ; vot. 6 902 ; suffr. expr. 6 145. M. Jacques Lepout, C.D.E., adj. m. de Versailles, 4 271 voix, élu ; M. Raymond Aupetit, R.P.R., adj. m. de Versailles, 1 874 voix.

Il s'agissait de pourvoir le siège laissé vacant par le décès d'André Mignot (C.N.I.P.), ancien sénateur et maire de Versailles. Au premier tour, M. Jacques Lepout, troisième adjoint au maire de Versailles, avait été le seul des sept candidats en présence à franchir le barre des 10 % des inscrits. Il avait obtenu 2 467 voix (le Monde) du 24 janvier. Seul M. Raymond Aupetit, arrivé en seconde position, pouvait rester en lice. La gauche n'était donc pas représentée au deuxième tour. Le P.S. avait appelé à l'abstention, ce qui explique en partie que le nombre des votants soit passé de 6 229 (21,46 %) au premier tour à 6 902 (31,46 %) au second.

Le succès de M. Jacques Lepout s'explique par l'influence à Versailles de la majorité non gaulliste représentée notamment par le maire de la ville, M. André Dubouché (C.D.E.) et par M. Edouard Bonfond (Gauche démocratique), sénateur.]

dans L'Express cette semaine

Terreur à la française

après l'enlèvement du Baron Empain

CETTE semaine, Christian d'Epeoux, Jacques Derogy et Georges Valance, ouvrent un dossier de L'Express : l'enlèvement du baron Empain est-il le coup d'essai d'une bande à Baader française ou l'explosion d'un terrorisme à l'italienne, ou encore une affaire purement crapuleuse ?

La tentation du terrorisme est-elle le langage du désespoir ? Jean-François Revel s'interroge sur la montée de la criminalité politico-crapuleuse : « Parrains rusés de la Mafia et enfants fous du meurtre politique sont-ils les inconscients outils de lointains services secrets qui veulent faire sombrer les dernières démocraties européennes ? »

Un diamant qui a beaucoup servi Henri IV n'en avait pas voulu et pourtant il lui a permis d'avoir 12 000

suisses. Le Directoire l'a utilisé pour financer la campagne d'Italie.

La Cinquième République le rachète pour le mettre au Musée du Louvre. Il s'appelle le Sancy et L'Express vous raconte cette semaine son histoire mouvementée.

Le document de L'Express.

Le document de L'Express est consacré cette semaine à Boris Pasternak. C'était peut-être le plus grand poète de sa génération. Staline l'a empêché de publier. Khrouchtchev l'a obligé à renoncer au prix Nobel. Olga Ivinskaja, sa compagne des mauvais jours, obéit maintenant au souhait de Pasternak : « Ton devoir est de démêler tous les messages accumulés... »

L'Express publie de larges extraits de « Mes années avec Pasternak ».



Pasternak : « Ton devoir est de démêler tous les messages accumulés... »

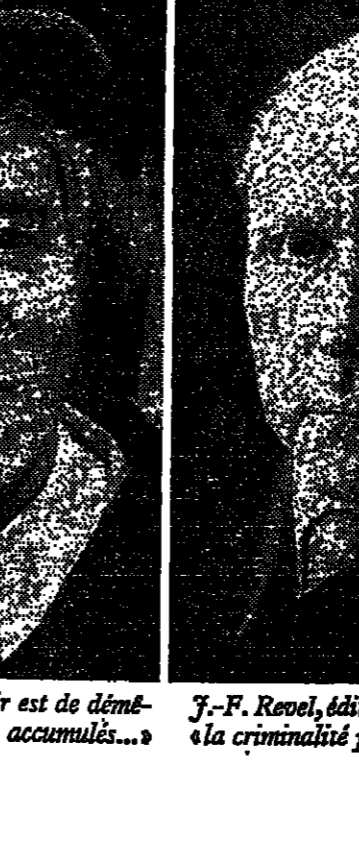

J.-F. Revel, éditorialiste de L'Express : « la criminalité politico-crapuleuse. »

OUR VOUS EN VOUS OU

Le système fiscal parmi les plus intéressants d'Amérique.

vous prouverons notre supériorité.

L'esprit d'entreprise anime nos...

مكتبة من الأصل

POUR VOTRE EXPANSION EN AMERIQUE VOUS NE TROUVEREZ PAS MIEUX QUE NEW YORK.

Ouvrir un bureau ou implanter une usine en terre étrangère n'est pas une mince affaire. C'est pourquoi vous devez connaître les avantages que vous offre l'Etat de New York et que vous ne trouverez nulle part ailleurs en Amérique!

Deux décisions vous appartiennent. La première décision que vous devez prendre avant de franchir l'Atlantique tombe sous le sens: c'est celle qui concerne l'aspect financier des choses. La seconde est plus subtile. Il s'agit de savoir comment s'adapteront les gens que vous emverrez sur place. Seront-ils productifs? Seront-ils heureux? Mais voyons d'abord votre première décision.

Des avantages fiscaux quasi uniques. Dans l'Etat de New York, pour la plupart des sociétés, l'impôt sur le revenu est calculé sur le seul revenu net, ce qui signifie qu'une entreprise n'est taxée que sur ses profits; vous ne paierez donc d'impôt que si vous faites des bénéfices.

Dans l'Etat de New York, nous ne taxons pas les sociétés sur les biens mobiliers tels que machines, équipements et stocks. Ce qui peut déjà permettre d'économiser des milliers de dollars.

Le Connecticut et le New Jersey, de même que 44 autres états, pratiquent l'imposition de certains biens mobiliers.

En outre, nous autorisons les sociétés présentes dans plusieurs états à tenir compte pour l'imputation de leurs recettes de la répartition géographique de leurs ventes, si bien que seules sont taxées les recettes provenant des ventes réalisées dans l'Etat de New York.

Un système fiscal parmi les plus intéressants d'Amérique.

Aucun autre état d'Amérique n'offre autant d'avantages que l'Etat de New York.

Dans l'Etat de New York, une société peut obtenir une réduction d'impôt pour l'achat de nouvelles machines, le recrutement de personnel supplémentaire et l'implantation de nouvelles usines.

Dans l'Etat de New York, une société peut obtenir des crédits d'impôt sur l'embauche de personnel, sur le contrôle de la pollution, sur les investissements, des exemptions d'impôts fonciers locaux; davantage encore.

En fait, une firme qui s'installe dans l'Etat de New York peut être exemptée de la taxe d'état sur les sociétés à près de 100% pendant 10 ans.

Nous vous prouverons notre supériorité.

Sur votre demande, nous établirons confidentiellement une étude fiscale comparative pour votre entreprise entre l'Etat de New York et n'importe quel autre état.

Effectuées pour de nombreuses sociétés l'an dernier, ces études se sont révélées favorables à l'Etat de New York dans 89% des cas.

L'esprit d'entreprise anime nos élus.

Il suffit de citer quelques-unes des nombreuses mesures prises l'an dernier par les autorités de l'Etat de New York pour favoriser l'économie. Pour la première fois depuis 1926, le taux de l'impôt sur le revenu dans notre Etat a été abaissé à titre permanent; il sera vraisemblablement réduit davantage. La taxe sur les transactions boursières a été réduite; elle sera supprimée d'ici à 1981.

Et dans la ville de New York, cette taxe sur les transactions boursières a été d'ores et déjà supprimée.

Autour de l'Etat de New York: le marché le plus important du monde. 54% de la population des Etats-Unis et du Canada, ainsi que 55% des revenus personnels, se trouvent dans un rayon de 1200 kilomètres à partir du centre de l'Etat de New York.

Il s'agit là d'un marché potentiel particulièrement attrayant pour vendre des biens et des services.

Dans ce même rayon se trouvent 55% de la population active des Etats-Unis, 56% des ouvriers spécialisés et 54% des diplômés de l'enseignement supérieur.

Ce qui constitue une inestimable réserve de matière grise et d'énergie pour toutes les entreprises.

Bien sûr, l'Etat de New York dispose déjà d'un système de transport remarquable; le meilleur du monde peut-être.

Ports en eaux profondes, aéroports, réseaux routiers et ferroviaires: tout est conçu pour faciliter la circulation rapide des biens et des services à destination ou au départ de l'Etat de New York. Et plus d'un millier d'emplacements industriels de choix sont disponibles dans tout l'Etat de New York; plus de neuf cents d'entre eux offrent une surface d'au moins 10 hectares.

Nous vous offrons l'une des capitales financières du monde: New York. Selon toute vraisemblance, New York est de loin la plus intéressante de toutes les villes occidentales.

C'est la capitale financière de l'Amérique. C'est indéniablement la plus gigantesque place monétaire du monde, qui dispose en outre d'une infrastructure et d'un réseau de communications parfaitement adaptés.

Et nulle ville américaine n'abrite autant de banques internationales: deux cent trente-trois, représentant soixante-cinq pays.

De plus, sur les quatre cent quatre-vingts entreprises cotées à la bourse de New York, trois cents ont leur siège social dans cette ville.

Naturellement, il n'est pratiquement aucun pays au monde qui n'y soit officiellement représenté.

Il en est de même pour les organismes commerciaux internationaux, dont le nombre est égal à celui des représentations consulaires des divers pays.

Vous trouverez aussi, en plein cœur de la ville, tous les conseillers en marketing, toutes les sociétés d'études et de services dont vous pourriez souhaiter l'assistance.

Voilà qui explique peut-être pourquoi des centaines de sociétés non-américaines de premier plan se sont établies à New York et pourquoi New York accueille chaque année davantage de firmes internationales que n'importe quelle autre ville.

La seconde décision est aussi importante que la première.

Il est important de savoir comment s'adapteront les gens que vous emverrez sur place, puisque le succès de vos affaires en dépend.

En fait, les étrangers qui arrivent à New York ne sont pas seulement enthousiastes, ils se sentent parfaitement à l'aise.

New York est en effet l'une des grandes métropoles internationales du monde.

C'est peut-être pourquoi les hommes d'affaires internationaux s'y sentent chez eux. C'est peut-être pourquoi ils s'y adaptent si vite et y font du bon travail.

Pour leurs enfants, nous avons un grand nombre de très bonnes écoles qui accueillent les élèves étrangers. Ainsi, eux aussi peuvent se sentir chez eux.

Pour leurs épouses, la ville abrite des centaines d'organisations sociales et culturelles destinées aux étrangers. Et nos boutiques rivalisent d'élégance avec celles des grandes villes européennes.

Et des milliers de commerçants à travers la ville proposent un choix extraordinaire de produits alimentaires et de vins importés de tous les pays du monde.

Des dizaines de points de vente diffusent pratiquement tous les journaux et magazines étrangers. Vous pouvez même y acheter onze quotidiens imprimés à New York dans des langues étrangères.

Mais cette ville a mieux encore à vous offrir. C'est le défi de la compétition. Le passionnant bouillonnement des affaires. L'échange d'idées entre les hommes.

La combativité des responsables commerciaux est excitée. Votre entreprise n'en sera que mieux armée et ses actions plus incisives.

Ajoutons bien sûr tout ce que New York peut offrir: ses bons restaurants, ses boîtes de nuit, ses spectacles. Sans compter qu'en matière de logement, New York reste l'une des grandes villes du monde où la vie est la moins chère. Ce n'est pas nous qui le disons, c'est l'institut genevois Business International S.A.

L'assistance de véritables professionnels.

Pour vous réserver un accueil encore meilleur, nous disposons d'un groupe d'hommes et de femmes spécialement formés pour guider les hommes d'affaires internationaux à travers les dédales de l'administration de notre Etat.

Ces spécialistes ayant reçu une formation de responsables commerciaux, ils défendront parfaitement vos intérêts auprès des autorités.

Si vous souhaitez obtenir l'assistance de quelque organisme officiel que ce soit, ils sauront prendre pour vous les contacts nécessaires.

Ils vous aideront à remplir les formalités fastidieuses et à obtenir toutes les autorisations requises.

Et si jamais vous aviez un ennui, ils vous aideraient à négocier une solution à l'amiable.

Nous appelons ces spécialistes des "Red Tape Cutters" (les Pourfendeurs de Paperasse). Leurs numéros de téléphone: 212.949.9307 et 518.474.4110.

Deux livres gratuits pour vous faire gagner de l'argent à New York et en Amérique.

Nous venons d'écrire deux livres dans lesquels vous trouverez des informations détaillées sur les opportunités que nous vous offrons: "How To Do Business In New York State" et "Why It Pays To Do Business In New York State".

Demandez-les en écrivant au Gouverneur Hugh Carey, State Capitol, Albany, New York 12224, ou prenez contact avec John Dyson, Commissioner of Commerce, 99 Washington Avenue, Albany, New York 12245. Vous pouvez aussi appeler directement ce numéro: 518.474.4100.

Où, si vous préférez, prenez contact avec Carlos Basaldua, Director for Europe, 25 Haymarket, London SW1 4EN, Grande-Bretagne. Téléphone: 01-839 5070.

Venez à New York. Nulle part en Amérique vous ne trouverez mieux.



actions législatives
le P.C.F. applique-t-il
plaine républicaine?

eur
çaise

vement
Comptant

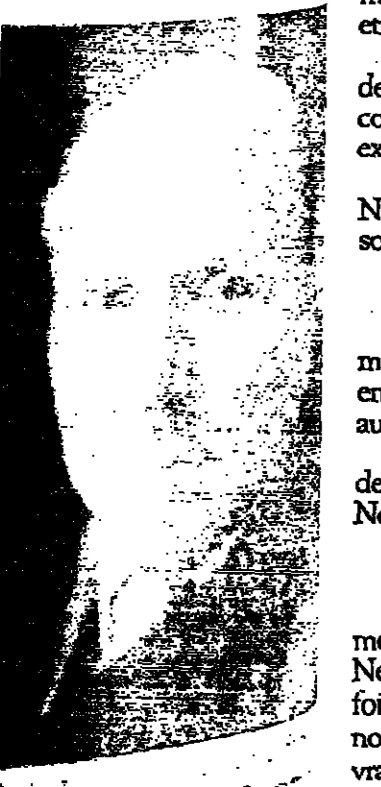

LA RENTRÉE DE LA CONFÉRENCE DU STAGE DU BARREAU DE PARIS

Il n'y a pas d'abîme entre les États qui abolissent les droits fondamentaux et les autres

déclare le bâtonnier Pettiti

En présence de M. Alain Peyrefitte, ministre de la justice, et de Mme Monique Pelletier, secrétaire d'Etat, a eu lieu, samedi 28 janvier, la traditionnelle rentrée de la conférence du stage du barreau de Paris. La cérémonie était

placée sous la présidence du nouveau bâtonnier, M. Louis-Edmond Pettiti, qui a prononcé un discours centré sur les droits de l'homme. Il s'est livré à une analyse des glissements qui conduisent l'Etat démocratique à ne plus l'être.

croissance exponentielle et qui appelle de la part de tous les juristes un nouveau système de précautions (...). Il appartient au législateur de laisser mûrir les modifications et mutations sociales avant d'intervenir et de ne jamais désemparer les principes fondamentaux.

Succédant au bâtonnier Pettiti, M. Alain Peyrefitte s'en tient à une courte allocution qui le console notamment à rappeler ce qu'a dit des libertés M. Raymond Barre lors du discours de Blois, et le ministre rappelle le principe selon lequel « il existe certains domaines où le juge est absent ».

La résistance légale

Le discours de M. Michel Vauzelle, premier secrétaire, était comme un écho aux propos du bâtonnier. Car, sous couvert de tracer le procès de Daniel Martin, avocat vénitien du XIX^e siècle, M. Vauzelle s'est livré à plus d'une allusion contemporaine. Voie d'autant plus logique que ce jeune avocat est aussi adhérent socialiste au maître d'Arles. Daniel Martin s'inscrit au barreau de Venise en 1830. Alors, « la réaction triomphe dans toute l'Europe, où les libertés sont éliminées dans une sorte d'espace juridique européen ».

Après l'insurrection de 1848, Daniel Martin est président de la République de Venise durant un an et quatre mois. Puis la République est vaincue. Il part pour l'exil, en 1849, vers Paris où il meurt le 22 septembre 1857, à l'âge de cinquante-trois ans.

« En octobre 1847, Daniel Martin se rend à l'hôpital d'aliénés de San-Serraglio. Il apprend que certains pensionnaires sont sans esprit. Il rencontre un nommé Padovani, Chômeur, Padovani a osé mettre en cause publiquement la politique de l'emploi du gouvernement. Il est arrêté. Au-dessus de son lit cette simple pancarte : « Aliéné mental ». Grâce à l'opiniâtreté de Daniel Martin, Padovani est libéré le 2 décembre 1847.

M. Vauzelle explique alors la nature de l'acte de son lointain confrère : « En tant qu'avocat, il entend rester dans la plus stricte légalité. Il dénonce simplement les décisions de l'administration qui ne respectent pas les lois. Des lois qui ne sont pourtant pas

« Il ne se suicidera pas pour offrir aux archanges des jeunes gens trahis l'image exemplaire du héros. Car il pense que, peut-être, parvenu à un certain point d'abaissement, une société d'hommes et un régime de lois appellera la mort par respect de la vie, quand celle-ci a cessé d'être digne de foi et ne nous offre plus que de dégoûtantes perspectives. »

Faits et jugements

A Bruxelles

Le JUGE GUY JESPERS EST CONDAMNÉ A VINGT ANS DE TRAVAUX FORCÉS

Bruxelles. — Un des procès les plus extraordinaires de l'histoire judiciaire belge a pris fin samedi 28 janvier, à Gand, par la condamnation du juge Guy Jaspers à vingt ans de travaux forcés pour tentative d'assassinat sur la personne de sa femme, viol simple, vol à l'aide de fausses clés et dénonciation calomnieuse. Le complice du juge, Lucien de Gramer, a été condamné à quinze ans de travaux forcés.

Le procès s'est prolongé pendant deux mois (le Monde des 1^{er} mars, 30 novembre et 6 décembre 1977), battant presque le record de l'après-guerre établi en 1951 par celui du docteur Richard, surnommé le « docteur Mitrallette », où les débats se prolongèrent pendant près de quatre mois.

Accusé du meurtre de sa femme trouvée morte dans sa baignoire, le juge Jaspers a été déclaré non coupable faute de preuves. Mais il a été reconnu complice de tentative d'assassinat, quelques semaines plus tôt ; il aurait placé une bombe sous le capot de la voiture qu'elle devait conduire. Mme Jaspers avait échappé de justesse à la mort. Les jurés ont aussi retenu le vol des économies de deux vieillards et une lettre anonyme pour dénoncer un de ses collègues, un magistrat qui le gênait pour une promotion.

NOMINATIONS DE MAGISTRATS

Par décret publié au Journal officiel du 29 janvier, M. Henri Dautenville est nommé procureur général à Chambéry. Il est maintenu en position de détachement pour continuer d'exercer ses fonctions de directeur des services judiciaires au ministère de la justice. M. Jacques Filou, procureur de la République à Nancy, est nommé directeur général de la cour d'appel de Chambéry. Le même Journal officiel nomme premier président de la cour d'appel de Colmar M. Jean Wagner, président du tribunal de Mulhouse, et premier président de la cour d'appel de Chambéry M. Paul Santeraud, président de chambre à Aix-en-Provence.

M. PEYREFITTE DÉSAVOUE « LÉGITIME DÉFENSE »

Dans une interview à l'Express (daté du 30 janvier au 5 février), consacrée à la violence, M. Peyrefitte indique notamment : « Je ne souhaite pas que se constituent des milices municipales, comme l'on a vu dans la région de Nancy, après une descente de loubards dans différentes localités. De même que je ne souhaite pas la poursuite de ce projet d'Association légitime défense. Si les magistrats se mettent à s'armer, s'ils reconnaissent à eux-mêmes des privilèges de défenses — pourquoi pas d'extra-territorialité ? — parce qu'ils bénéficient de places de sécurité, ça va-t-on ? Je suis tout à fait contre cette initiative. »

CIRCONSTANCES ATTÉNUANTES POUR UN INSOMNIS

Le tribunal permanent des forces armées (T.P.F.A.) de Bordeaux a condamné, vendredi 27 janvier, à huit mois de prison, M. Patrick Destruant, pour insoumission et refus d'obéissance. Selon son avocat, M. Michel Touzet, c'est la première fois, depuis une quinzaine d'années, que le T.P.F.A. de Bordeaux reconnaît des circonstances atténuantes à des insoumis et inflige une peine inférieure à douze mois de prison.

Récemment à Rennes (le Monde du 19 janvier), M. Bernard Allain, lui aussi poursuivi pour insoumission et refus d'obéissance, avait bénéficié de la clemence relative des juges, qui l'avaient condamné à six mois de prison.

Après l'attaque du cinéma La Pagode

DES HOMOSEXUELS ONT ORGANISÉ DEUX MANIFESTATIONS DE PROTESTATION

Les membres du Groupe homosexuel politique et quotidien (G.H.P.Q.) ont organisé samedi 28 janvier, deux manifestations pour riposter à l'attaque du groupe d'extrême droit Jeune Nation qui, le vendredi 27 janvier, a bessé plusieurs personnes et saccagé les locaux du cinéma La Pagode à Paris, où a lieu la Quinzaine du cinéma homosexuel (le Monde du 28 janvier).

A 15 heures, samedi, un rassemblement d'environ deux cents personnes a eu lieu au métro Duroc (7^e) avec pour slogan : « A bas la censure hétéro ». Puis, vers dix minutes, des homosexuels ont distribué des tracts dans la rue Sainte-Anne (2^e), où se trouvent de nombreux établissements homosexuels. Huit personnes ont été interpellées après un court affrontement avec les policiers.

Sécurité

Les journaux nous apprennent que, lors de l'attaque du cinéma La Pagode par Jeune Nation, ses militants entendaient lutter contre le dépérissement moral que constitue la présentation d'un festival cinématographique homosexuel (le Monde daté 28-30 janvier). Mais la presse nous indique aussi qu'ils ont emporté la caisse, soit 5 000 francs. Cela n'est pas le plus étonnant : les grandes causes sont pauvres, chacun le sait.

Attention si passionnée pour le film projeté qu'ils en oublièrent tout le reste ? Le désir de ne pas mélanguer les genres : le contrôle des bonnes mœurs ne pouvant se confondre avec la protection des personnes et des biens ? Pour sa part, la préfecture de police fait savoir que les officiers de police judiciaire ne sont pas faits pour se colletter avec des gens armés de barres de fer.

Par les journaux, nous apprenons encore que des inspecteurs de la police judiciaire étaient présents dans la salle attaquée. On se perd alors en conjectures sur le comportement de ces policiers. La peur ? Qui oserait le penser ? Une attention si passionnée pour le film projeté qu'ils en oublièrent tout le reste ?

Une chose reste sûre. Si, présents sur les lieux, des policiers ne peuvent empêcher une agression ni en arrêter les auteurs, il ne faut pas s'étonner que les Français « normaux », moins bien « gardés » que les homosexuels, aient des doutes sur leur sécurité... — Ph. B.

dans L'Express cette semaine

Mendès-France et L'Express

QUINZE ans après sa dernière interview à L'Express, P.M.F. dialogue avec Raymond Aron sur ce qui se passera après mars 1978.

Les données économiques internationales étant ce qu'elles sont, que va-t-il fatalement arriver ? Mais que devient alors l'alternance si la machine est bloquée ?

« Le bon choix »

L'Express a demandé à Robert Schneider, Christian Fauvet et Sylvie Pierre-Brossolette : quel rôle jouera Giscard dans la campagne électorale et après les élections ? comment les Français jugent-ils l'engagement du

Président de la République ? a-t-il raison de s'engager politiquement ?

Séguy : syndicalisme et politique

Dans une interview exclusive à L'Express, Georges Séguy répond aux questions de Georges Valance. Quelle sera l'attitude de la C.g.t. jusqu'aux élections, après les élections et en fonction des résultats des élections.

Qui est ce Jean-Marie Benoist ?

Cette semaine également L'Express a rencontré Jean-Marie Benoist. Pour Jean-Marie Benoist, le communisme est mort et embaumé. Les socialistes sont des gens du XIX^e siècle et les communistes « sont beaucoup plus réactionnaires » que lui.

Il se présente contre G. Marchais en mars prochain. Il a 35 ans ; il a écrit « Pavane pour une Europe défunte » mais aussi « Les nouveaux primaires ». Un homme dont on reparlera.



P.M.F., quinze ans après.



Séguy vu par Tim dans L'Express.

Cap de la millième commande franchi. Client: USA

POURQUOI LE MARCHÉ LE PLUS DIFFICILE DU MONDE CHOISIT-IL UN ORDINATEUR CONÇU PAR DES FRANÇAIS ET FABRIQUÉ A ANGERS?

Sur les 1000 commandes d'ordinateurs type 64 enregistrées par Cii Honeywell Bull, le tiers provient des États-Unis. Les acheteurs en sont soit quelques-unes des Sociétés internationales les plus exigeantes et les plus prestigieuses, telles Chrysler, Coca Cola, IFT, etc., soit des Sociétés américaines de taille variable opérant sur leur seul marché intérieur.

Qu'a donc de particulier l'ordinateur 64 pour attirer et satisfaire une clientèle dont les critères techniques de choix sont très poussés?

Et que représente donc ce succès pour notre pays?

Nul mieux que M. René Monory, Ministre de l'Industrie, du Commerce et de l'Artisanat, ne peut répondre à cette seconde question: "Je suis, a déclaré le ministre, particulièrement sensible au succès obtenu à l'étranger par la technologie française du fait même de la grande compétitivité internationale que connaît le secteur de l'informatique". En effet, depuis le lancement, 1000 commandes d'ordinateurs 64 ont été enregistrées, en provenance de 39 pays, représentant une valeur de plus de 2 milliards de nos francs. 73% des 64 produits sont exportés; en première place, parmi les pays clients, viennent les États-Unis, puis l'Allemagne, l'Italie, le Benelux, le Royaume-Uni, l'Amérique du Sud, l'Afrique, le Moyen-Orient, etc.

Quant à la première question, la réponse est à la fois commerciale et technique.

Commerciale parce que le 64 correspond à un créneau largement ouvert du marché informatique et, ainsi que notre Président a eu souvent l'occasion de l'affirmer, "les besoins en matière d'informatique sont des besoins

mondiaux; Cii Honeywell Bull a donc toujours le souci d'offrir des systèmes d'informatique répondant à ces besoins universels".

Technique parce que le 64, grâce à une architecture modulaire très évoluée, offre un vaste éventail de puissance disponible; pour les spécialistes cela veut dire qu'un 64 modèle 60, avec un cycle de mémoire centrale de 370 nano secondes (0,000 000 37 secondes) et un processeur central assurant un débit de 4,25 millions de caractères à la seconde, peut stocker jusqu'à 4 800 000 000 caractères d'informations, directement accessibles. Une souplesse d'utilisation, des performances très élevées; de multiples possibilités d'évolution, font du 64 un système adapté aux très nombreuses applications de l'industrie, de la distribution, de l'Administration, de l'Éducation, etc.

Un marché largement ouvert, une technique remarquablement adaptée... Ce n'est pas tout. Le succès de la politique d'association avec Honeywell Information Systems qui permet l'accès réciproque aux licences, aux marchés, et le bénéfice de ressources de recherche et de développement deux fois supérieures pour chacun.

En matière d'échanges commerciaux, comme en matière de technologie, le succès appartiendra à ceux qui sauront s'entendre dans le cadre d'une complémentarité bien organisée, au-delà des frontières, au bénéfice de marchés plus vastes. Les économistes ne cessent de nous le répéter. Nous sommes heureux d'apporter la preuve de ces affirmations, à travers le succès de l'ordinateur 64.

Merci aux Ingénieurs français qui ont su le concevoir et le fabriquer, merci à nos clients amis étrangers qui l'ont choisi.

Maxime Bonnet, Directeur Général
Responsable du Réseau International

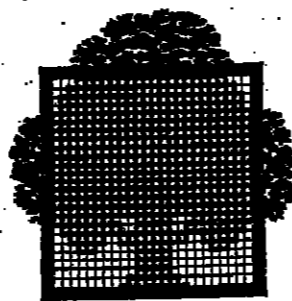

Cii Honeywell Bull

SPORTS

SKI

AUX VINGT-QUATRIÈMES CHAMPIONNATS DU MONDE Un nouveau roi de la descente

Garmisch-Partenkirchen. — Les vingt-quatrième championnats du monde de la FIS (Fédération internationale de ski) ont commencé, dimanche 29 janvier à Garmisch-Partenkirchen, par l'épreuve reine du ski alpin, la descente masculine. Disputée sur l'ancienne piste olympique de 1936, dite du Kreuzack, légèrement surélevée, soit un boulevard de 800 mètres (1 700 mètres à 780 mètres), elle a consacré la défaite de Franz Klammer, le champion olympique de la spécialité, victime sans doute d'une hémorragie de victoires, et l'avènement de son compatriote Sapp Walcher, qui s'affirme depuis la saison dernière la vedette du formidable bataillon autrichien. En même temps que la course aura révéilé deux jeunes skieurs allemands, Michael Veith et Sapp Ferstl, elle a « sorti » un inédit qui vient du froid, plus exactement de Sibirie, le Soviétique Vladimir Makeev, qui réussit la performance sensationnelle de terminer à la neuvième place, dans la boîte des descendeurs alpins. Cela pose pour les considérations techniques, passons aux choses vives.

De notre envoyé spécial

trois fois le moindre raclement de carre, si perfectionné de nos jours est le matériel du ski. Je descendais consciencieusement à mon créneau jusqu'au trentième, car je voulais suivre le passage de Fellat-Pinet, le dernier comble blanc de l'équipe de France masculine inoubliable. Juste avant lui dévala un coureur que j'ai moi attendrissement patriotique je n'aurais sûrement pas attendu : l'inconnu du Grand Nord, l'homme de la steppe sibérienne, Makeev Vladimir, terrifiément secoué, faisant des écarts affolants, mais se rétablissant par un miracle d'équilibre qui en disait long sur ses qualités athlétiques. Quand, plus tard, je parvins à l'aire d'arrivée au milieu du déferlement humain, l'ultime contingent des pays chauds, Argentins, Néozélandais, Australiens, Israéliens, signifiant encore des paraboles obscuresment glorieuses sur la bande rouge. Soixante-huit coureurs seulement du vainqueur, deux chutes sans conséquences : les démons étaient chassés.

AUTOMOBILISME

LE MATCH DES PNEUMATIQUES COMMENCE EN FORMULE-1

Les pneumatiques ont sans doute joué un rôle déterminant dans la victoire de Carlos Reutemann (Ferrari), dimanche 29 janvier, à Rio-de-Janeiro. C'est dans la différence en qualité des pneus qu'il faut chercher l'explication de la suprématie manifestée par Reutemann au Grand Prix du Brésil qui s'est traduite à l'arrivée par quarante-neuf secondes d'avance sur le deuxième, Emerson Fittipaldi (Copersucar). Reutemann, comme se vulturer, y sont bien entendus pour une bonne part, mais surtout, tout d'un coup, un tel écart s'établit, il y a toujours en plus une raison technique à l'origine d'une performance de ce genre.

La victoire de Reutemann, de Ferrari et de Michelin — c'est le premier succès du manufacturier français dans un Grand Prix — devrait donner le coup d'envoi d'une intense guerre des pneus. Le manufacturier américain Goodyear qui fournit en pneus tous les autres constructeurs et désormais dans l'obligation de vite réagir pour répondre d'une part aux exigences de ses « clients », et pour aussi maintenir son image de marque. Il avait presque cinq ans que Goodyear n'avait connu la défaite dans un Grand Prix de Formule 1, et il serait logique de penser que le manufacturier américain, compte tenu de son expérience et de ses moyens, devrait avoir ce qu'il faut dans son arsenal pour faire face à la menace de Michelin.

Il s'agit cependant d'un rude coup porté à celui qui a longtemps bénéficié d'un monopole dans la fourniture des pneus en formule 1 et c'en est fini de la période de confort et même de facilité qu'une telle situation autorisait. Pour Ferrari, en tout cas, le risque pès de changer de fournisseur il y a quelques mois s'est révéilé bien calculé et le comportement des pneus Michelin est « aussi une bonne nouvelle pour la règle Renault limitant le monopole de formule 1 qui fera son retour à l'compétition en Afrique du Sud, le 4 mars, est équipée de cette marque de pneus.

Il reste que beaucoup de choses changent d'un Grand Prix à l'autre et que celui-ci se révèle parfois plus sur un circuit ne l'est parfois plus sur un autre. Au match que se livrent les pilotes, les constructeurs et les moteurs s'est ajouté, le 29 janvier, le match des pneumatiques.

FRANÇOIS JANIN.

ESCRIME

Naissance d'un champion

En 1953, la première finale du Challenge Martini opposait deux très grands fleuretistes : d'Orsola et Mangiarotti. Toute la propagande reposait sur cette affiche prestigieuse qui allait drainer 4 000 spectateurs vers Couberon. Depuis, le succès ne s'est jamais démenti. Cette année, l'absence regrettable des tireurs soviétiques, hongrois et roumains était compensée par le duel qui devenait logiquement se livrer l'Italien Dal Zotto, champion olympique, et le Français Talyard, qui disputait à cette occasion sa dernière grande compétition internationale. Le premier, talentueux mais fantasque, disparut l'emporté. Le second fut baltisé par un jeune Italien, Andrea Borella.

Les solides fleuretistes de République fédérale d'Allemagne, champions du monde et champions olympiques par équipe, entrés à quatre en finale, — Hein, Bacher, Behr et Wessel — partaient cependant avec un préjugé favorable. L'assaut décisif mit justement aux prises Borella et Behr. En une minute et vingt-cinq secondes, six attaques, deux arrêts et deux remises, Borella, par le score le plus large jamais enregistré à ce stade de l'épreuve, remporta son titre de six ans à ses études. Certes, vice-champion du monde junior et finaliste chez les seniors en 1977, l'Italien n'était pas un inconnu, mais qui aurait imaginé qu'à seize ans et demi le cousin de Dal Zotto réusstrait là où ses compatriotes avaient toujours échoué ? L'option qui salue sa victoire est significative : ce succès en appelle beaucoup d'autres.

L'inspiration, la facilité technique de Borella ne sont d'ailleurs pas sans rappeler les attitudes de Dal Zotto à Montréal. Cependant, et malgré sa jeunesse, le premier nommé paraît beaucoup plus équilibré. Tous deux sont originaires de Mestre, une petite ville située à 13 kilomètres de Venise, en passe de devenir le grand rival européen de Melun, et où M. Di Sous coupe d'autres trésors.

En comparaison, les Français furent très discrets : seul Pietruska, éliminé de justesse en demi-finale par Behr et, meilleur, tous avaient pourtant consenti de gros efforts de préparation. Mais à côté de l'entraînement quotidien de Borella, des quatre ou six séances par semaine des Allemands de l'Ouest, leur travail demeure encore très insuffisant.

En ce début de saison, la leçon mérite d'être retenue. La même réflexion s'impose pour Dal Zotto qui a tendance à considérer l'escrime comme un aimable divertissement : à ce régime, il risque de connaître de nombreuses déceptions.

JEAN-MARIE SARRA.

FOOTBALL

Les dernières heures de vérité

Même si les intérêts financiers y sont devenus prioritaires, la Coupe de France de football ne cesse d'accroître son audience et de battre ses propres records avec cette année 2 671 clubs engagés et près de 640 000 spectateurs qui ont assisté aux matches jusqu'au trente-deuxième de finale, joués les 28 et 29 janvier. Ces derniers, les seuls à être disputés comme matchs sur terrain neutre, offrent d'ailleurs la meilleure occasion aux clubs des divisions inférieures de créer des surprises aux dépens des équipes de première division, pourtant protégées lors du tirage au sort.

Cette année encore la tradition a été respectée puisque quatre clubs de première division, Laval, Lens, Lyon et Rouen, ont été éliminés respectivement par Toulouse (3-1 après prolongations), Dunkerque (1-0), Ajaccio (0-0 et 2 penalties contre 1) et Limoges (2-1). Toutefois, les deux plus grosses surprises ont fallu venir de Rouen, où Nantes, le champion de France, a dû attendre les prolongations pour battre Le Havre (troisième division), et de Fergueux, où Saint-Etienne, le tenant de la Coupe de France, s'est qualifié aux dépens d'Angers (deuxième division) grâce à l'épreuve des penalties.

Dès lors, on comprend que les clubs professionnels, et pas seulement leurs trésoriers, attendent avec impatience les sélections de finale (19 et 22 février) et la formule des matches « aller » et « retour », qui devrait permettre un meilleur respect de la hiérarchie.

... les résultats

Tennis

PROFESSIONNELLS — CHAMPIONNATS DES ETATS-UNIS SUR COURTS COUVERTS

Volley-ball

CHAMPIONNAT DE FRANCE (deuxième journée)

LE CHAMPION

Josef «Sapp» Walcher est né à Schladming (Autriche), le 8 décembre 1954. Le visage large coiffé d'un paquet de cheveux blonds à la Titi Eulenspiegel, il mesure 1,77 m pour un poids de 76 kilos. C'est, depuis la saison 1977, où il avait gagné la descente d'Avoriaz, le drapeau de Klammer. Ses dernières victoires dans les deux descentes consécutives de Kitzbühel avaient confirmé qu'il ne faisait pas de complexes sur l'invincibilité de son chat de fée.

Le vice-champion du monde de descente, l'Allemand de l'Ouest Michael Veith, vingt et un ans, de Tegernsee, fut ses années de matelots, noté de traits extrêmement photographiques, il rappelle, par la taille (1,89 m), son compatriote Veiger, ainsi que Ludwig Leitner, dont il a le punch. — C. M.

Rallye de Monte Carlo 1978

Catégorie Diesel - Toutes classes de cylindrées confondues.

- 1. C. LAURENT - J. MARCHE VOLKSWAGEN GOLF DIESEL LUBRIFIEE AVEC UNIFLO
2. TEAM ESSO-ASEPTOXYL CITROEN CX DIESEL LUBRIFIEE AVEC UNIFLO
3. TEAM ESSO-ASEPTOXYL CITROEN CX DIESEL LUBRIFIEE AVEC UNIFLO

DANS LES DIESELS DE TÊTE, UNE NOUVELLE HUILE.

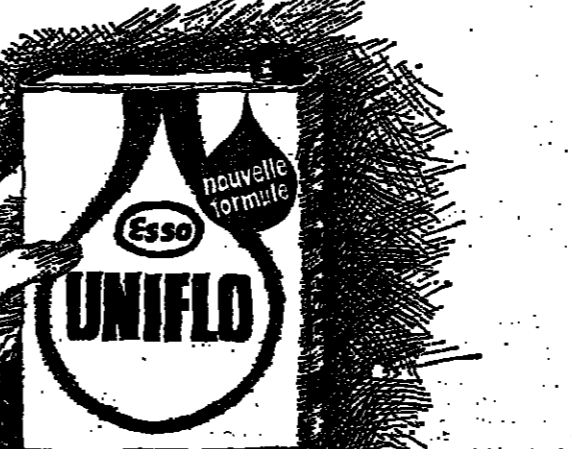

Vous avez une diesel? Essayez Uniflo ESSO

Le Monde DE L'ECONOMIE

A PROPOS DES THÈSES DU C.N.P.F.

L'inflation et la liberté des prix sont incompatibles

Qui croit dans ce pays ? Le premier ministre qui voit dans les derniers indices — plus favorables — de prix et de chômage la preuve que le redressement se sentira dès le début de l'année, mais continue d'exhorter les Français à la patience, estimant que deux années sont encore nécessaires (discours de Biélos) pour rétablir les fameux grands équilibres ? Le patronat qui plaide en faveur d'une relance par l'investissement, revenant à peu de chose près le plaidoyer en faveur d'un taux de croissance élevé qu'il avait prôné avant le déclenchement de la crise, lorsqu'un délabrement par habitude du VII^e plan ? M. François Mitter-

rand, qui semble pencher en faveur d'un encouragement énergique de la consommation, en retenant à son compte, avec quelque retard, la thèse du relèvement immédiat du SMIC à 2400 francs ? D'autres, plus discrets, jugent ces prévisions ou ces programmes viciés par un optimisme intempestif. Les dangers qui pèsent sur l'économie mondiale, illustrés par la montée du protectionnisme et la crise du dollar, sont tels, pensent-ils au fond d'eux-mêmes, qu'on ne peut guère attendre d'amélioration durable de la situation dans un pays comme la France. Faut-il céder à leur découragement ?

heure donc à aucune limitation du côté des débouchés. Le seul reproche que l'on puisse faire à cet argument, c'est de présenter le problème à résoudre à l'envers. L'état de saturation n'existe jamais pour peu que l'industrie puisse se décaler à temps des secteurs en perte de vitesse pour concentrer ses efforts sur ceux qui répondent à une demande nouvelle (condition, il est vrai, pas toujours facile à remplir). Il est même probable que nous entrons à nouveau dans une période de bouleversements technologiques (informatique) et d'exigences sociologiques (lutte anti-pollution) ou politiques (mise en place d'énergie de remplacement) qui appellent une nouvelle vague d'investissements massifs. Cependant l'économie doit être considérée comme un mécanisme qui régit la circulation des mar-

chandises (échange) et dans une large mesure la distribution primaire (avant impôt) des revenus. Ce mécanisme est aujourd'hui déréglé par un certain nombre de facteurs qu'on commence à bien identifier. L'échange cesse d'être profitable, ce qui conduit les producteurs ou bien (cas généraux) à réduire leurs activités ou bien, dans certaines circonstances, à essayer de se rattraper par la quantité (cas des industries exportatrices japonaises et dans une moindre mesure, allemandes). Une part croissante des résultats déjà insuffisants est absorbée par les frais financiers gonflés par un endettement excessif. Ce sont les ressorts de l'économie qu'il faut remettre en bon état afin de permettre à celle-ci d'entraîner la production plutôt que de la freiner.

PAUL FABRA.
(Lire la suite page 22.)

Une attitude non scientifique

Se rendre aux raisons des pesanteurs revient, en quelque sorte, à esquiver le débat. On a raison d'insister sur le caractère international de la crise en ce sens que les mêmes maux se retrouvent dans la plupart des économies — inflation, chômage, essoufflement plus ou moins prononcé de la reprise — il est plus probable que, partout, les mêmes facteurs dissolvants sont à l'œuvre. Mais en tirer la conclusion que, dans un monde interdépendant, la liberté d'action de chaque pays en particulier est très limitée n'est pas du tout justifié. Tous les malades atteints par une même maladie ne meurent pas. Les mêmes chances de s'en sortir. Leur sort dépend du diagnostic de leur médecin et de la détermination qu'ils mettent eux-mêmes à appliquer les remèdes à supposer que ceux qui leur sont prescrits soient les bons. Présentés sous les couleurs de l'objectivité (« Que faire puisque nous sommes tous embarqués sur le même bateau ? »), la résignation est au fond une attitude anti-scientifique. En l'occurrence elle revient à dire que l'analyse économique n'a rien à nous apprendre d'original pour nous aider à surmonter nos diffi-

cultés qui, même si elles ont un caractère général, n'en sont pas moins particulières à chaque pays. Tout aussi dangereuse, sinon davantage, serait une politique qui, sous prétexte de résister au fatalisme ambiant (« La prospérité est derrière nous, nous sommes voués, au mieux, à une période indéfinie de croissance ralentie accompagnée de sous-emploi... »), consisterait à appliquer d'emblée tous les moyens à sa disposition pour obtenir un effet de stimulation, sans se demander au préalable s'ils ne sont pas de nature contradictoire. N'est-ce pas, tout bien considéré, ce que recommande le C.N.P.F. ? Le point de départ de son argumentation apparaît à la fois infutable et lourd d'ambiguïté. Il est à tout prendre le même que celui de la gauche, qui, défendant les classes les moins aisées de la population, est moralement mieux placée pour en faire son tremplin. Les experts du patronat commencent donc, à leur tour, par rappeler ce qui ne devrait pas cesser d'être une évidence : les besoins qui restent à satisfaire sont immenses. L'appareil de production, compte tenu des adaptations nécessaires, ne se

LES SUITES DU VOYAGE DE M. BARRE

Les Chinois s'intéressent à des produits de haute qualité technique

Pékin. — Aucun nouveau contrat d'ouverture n'a été signé à l'occasion de la visite de M. Raymond Barre en Chine populaire. Personne ne s'y attendait d'ailleurs, et l'on peut seulement s'étonner que, dans les mois qui ont précédé le voyage du premier ministre, il n'ait pas été possible de préparer un ou plusieurs projets précis dont l'annonce aurait donné un contenu un peu plus concret aux déclarations d'intention enregistrées de part et d'autre. Les industriels français qui accompagnent M. Barre sont les bienvenus pour autant les maux vides ? Ex-mêmes ne le pensent pas. Quelle qu'ait été leur expérience antérieure, ils ont d'abord acquis une connaissance plus précise du marché chinois à l'heure actuelle — et

de ses difficultés. Leurs observations peuvent se résumer ainsi : ● La Chine entre sans aucun doute dans une nouvelle période d'ouverture aux échanges avec l'extérieur, à preuve les demandes d'informations formalisées dans des domaines divers mais précis (pétrochimie, fibres artificielles, transports, énergie surtout). ● Les industriels français constatent « un renforcement caractérisé des exigences techniques » de la part des centrales d'achat chinoises. M. Paul Berliet, pour citer son exemple, fait état de séries d'examen, au bap puz sur le terrain, exigés pour confirmer les spécifications annoncées par sa firme. A cela s'ajoute la vérification à l'usine des capacités et des conditions de fabrication. Ce n'est qu'au terme de ce long processus que peut s'engager la discussion sur les prix et les délais de livraison. L'impression se dégage que le premier impératif est celui de la qualité, la Chine ne s'intéressant par là-même qu'aux techniques étrangères de pointe, le prix en fil-il élevé. ● La concurrence est devenue plus sévère, de la part du Japon d'abord, bien entendu, mais aussi de l'Allemagne fédérale. Ces deux pays apparaissent désormais comme les partenaires commerciaux privilégiés de la Chine. Bien qu'à un moindre rang, les Etats-Unis sont également présents. Dans le cas des centrales nucléaires que la Chine

se propose d'acquiescer et que la France pourrait éventuellement fournir, des offres ont déjà été faites par les Allemands et les Américains. ● Les programmes chinois d'achat ne sont pas arrêtés. Si l'intérêt se déclare pour certains techniques, les décisions finales n'ont pas encore été prises. Ce point semble particulièrement clair pour le domaine des industries chimiques, mais vaut également pour d'autres secteurs. C'est dans ce contexte que quelques contacts ont néanmoins été pris, exploratoires pour le moment, mais dans lesquels les industriels français croient pou-

voir placer leurs espoirs. Ils concernent notamment les centrales nucléaires et thermiques (au charbon), des véhicules industriels, des engins de traction ferroviaire de grande puissance et des techniques d'exploration pétrolière (extraction en zone maritime, « récupération assistée »). Dans le domaine du pétrole, une initiative nouvelle se dessine en sens inverse, c'est-à-dire en vue de l'importation de quantités modestes de pétrole chinois en France. On parle d'un volume annuel possible de 500 000 à 1 million de tonnes. Des échelons seront prochainement livrés à une raffinerie française pour expérimentation.

Une formule originale

Si intéressante que soit cette tentative, on imagine mal quelle apporte une réponse à un problème qui pèse sur l'avenir des échanges franco-chinois : comment compenser, par des importations françaises de produits chinois d'un volume suffisant, l'éventuel accroissement sérieux des ventes françaises ? Certains industriels songent à des formules originales déjà utilisées, disent-ils, par les Japonais. La firme Toyota aurait, en effet, commencé, par-là, à faire fabriquer en Chine des pièces détachées destinées à l'exportation. Cette technique d'autocompensation des importations de biens d'équipement a déjà été utilisée avec d'autres pays socialistes, mais on ignore si la Chine serait

disposée à en étendre l'emploi. De nombreuses visites sont prévues dans les mois à venir, qui devraient contribuer à éclaircir les problèmes. Outre celles, en France, de M. Fang Yi, membre du bureau politique, vice-président de l'Académie des sciences, et du vice-premier ministre, M. Ku Mu (à des dates encore indéterminées), une mission chinoise de l'énergie est attendue à Paris en février ainsi qu'une mission des chemins de fer pendant le second trimestre. Le ministre français des Télécommunications, M. Segard, se rendra de son côté en Chine en février accompagné des représentants des principales firmes de son secteur. ALAIN JACOB.

PRIX : ralentissement de la hausse dans la plupart des pays industrialisés

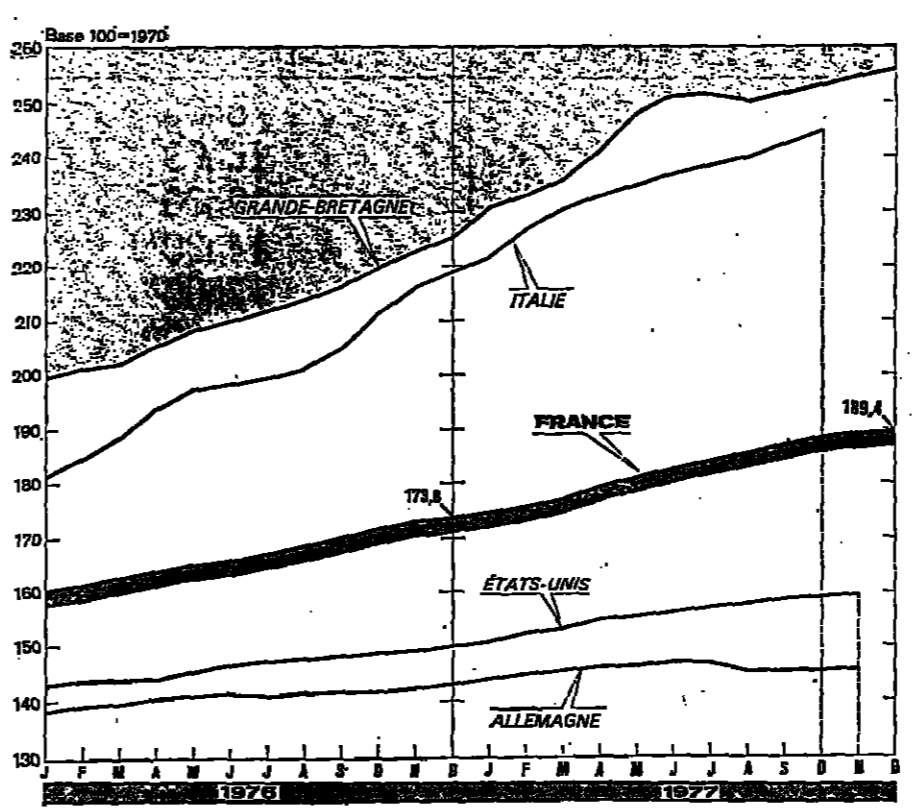

Un bilan de la lutte contre l'inflation menée par les gouvernements des pays industrialisés à l'économie de marché peut être dressé pour l'année 1977 : il est assez positif. La hausse moyenne des prix s'est élevée à 6,5 %. Certes, ce taux est à peu près semblable à celui de 1976, mais, au cours des six derniers mois de 1977, la tendance a été inférieure à 7 % l'an, une fois passés les effets du dur hiver 1976/1977 qui avait provoqué des hausses de prix importantes aux Etats-Unis et — quoiqu'à un degré moindre — en France. Le champion de la lutte contre l'inflation aura été en 1977 la Grande-Bretagne qui, à partir de juillet 1977, a vu le rythme de la hausse des prix se casser brutalement pour revenir à 6 % l'an.

COMBATTAN

POUR ACCÉLÉRER L'EXPLOITATION DE SES GISEMENTS

L'Union soviétique aura de plus en plus intérêt à la hausse du pétrole

LORSQUE, au mois d'avril 1977, l'O.A.S. notait que l'U.R.S.S. risquait de connaître dans quelques années une crise énergétique qui pourrait aggraver les rivalités Est-Ouest en Moyen-Orient, le choc d'une des plus importantes compagnies pétrolières américaines ironisa sur la compétence de la centrale d'épionnage en matière d'énergie. Faut-il à la rigueur, en ce qui concerne la production de pétrole, se fier à la prévision de l'Union soviétique qui, en 1972, avait annoncé que la production pétrolière soviétique est apparue au grand jour le mois dernier, écrit le quotidien, lorsque le pays annonce que sa production en 1972 serait à peine supérieure à celle de l'année précédente, soit environ 11 millions de barils par jour (1). Cela est inférieur au niveau de production retenu sur le plan quinquennal et ralentira la croissance de l'industrie lourde et des biens de consommation.

En outre, ce pays, qui a été en 1976 le premier producteur mondial de pétrole, avec 520 millions de tonnes, pourrait-il être obligé d'en importer vers 1985 ? Voilà qui est difficile à prévoir en l'état des informations : une loi de 1947 interdit la publication des réserves pétrolières et il n'existe nulle statistique de consommation. Mais les données sont assez convergentes pour qu'on ne puisse nier les difficultés prochaines. Jusqu'au début des années 70, la production a connu un taux de croissance important : 15,8 % entre 1956 et 1960, 10,4 % entre 1961 et 1965, 7,7 % entre 1966 et 1970. Mais le *Courrier des pays de l'Est* souligne, dans son numéro de novembre 1977, sous la signature de Mme Crozier, que ce taux est tombé à 6,5 % en moyenne lors du IX^e plan (1971-1975) et que les prévisions 1976-1980 ne dépassent pas 5,4 %. Et « les perspectives plus lointaines de la production pétrolière ne permettent pas d'espérer un renversement de tendance », écrit Mme Crozier. Dans le même temps où redressait le rythme de croissance

de la production, celui de la consommation s'est accru. Une construction des exportations de la production permet, en l'absence de précisions, de se faire une idée des besoins intérieurs de l'Union soviétique. Jusqu'en 1970, la hausse moyenne de la consommation a été de 7 % par an. Mais de 1971 à 1975, elle s'est sensiblement ralentie (7,4 %). En 1980, la consommation de pétrole devrait donc atteindre 520 millions de tonnes, et il est vraisemblable que les surplus exportables diminueront. Sauf en cas de nouvelles découvertes.

Les experts occidentaux acceptent en général le chiffre de 10,5 milliards de tonnes avancé en février 1975 par le secrétaire adjoint pour l'énergie et le commerce des Etats-Unis — pour les réserves prouvées. Quant aux réserves possibles, elles sont sans doute immenses : l'océan

Arctique, les mers de Barents et de Kara, la Sibirie orientale, la grande dépression de la Caspienne et la mer d'Okhotsk présentent des formations sédimentaires dignes d'intérêt du point de vue pétrolier. Mais il s'agit de régions dépourvues de toute infrastructure, éloignées des centres industriels, et au climat extrêmement rude. Cette ruée vers l'est nécessitera donc des investissements d'une ampleur peu commune. D'ailleurs, jusqu'à présent, il n'a été foré en Sibirie orientale que 400 puits d'exploration, soit un pour 8 000 km². « On voit donc mal, écrit le *Courrier des pays de l'Est*, comment ces nouvelles régions permettraient, dès le milieu des années 80, de rétablir l'équilibre pétrolier. » BRUNO DETHOMAS.
(Lire la suite page 21.)

Qui possède quoi en France ? A. Babeau, D. Strauss-Kahn. La richesse des Français. Les livres des Puf questionnent le monde. puf

(1) Correspondant à 550 millions de tonnes/an.

LA CIRCULAIRE SCRIVENER

L'obstacle à une réforme effective de la concurrence

Le « J.O. » du 1er janvier a publié une circulaire de Mme Christiane Scrivener, secrétaire d'Etat à la consommation, destinée à interdire certaines pratiques concurrentielles excessives.

DANS le monde économique, la concurrence apparaît comme la compétition qui joue entre plusieurs opérateurs sur un même marché pour atteindre une fin économique déterminée.

La contradiction majeure

Cela étant, pour être compris et surtout pour qu'apparaisse la contradiction majeure du système, le principe de la liberté de la concurrence doit être envisagé dans ses conséquences au regard d'un secteur économique essentiel, celui de la clientèle.

tout le fait que la liberté de la concurrence aurait pour conséquence d'en faire un élément essentiellement fugace ont interdit toute autre perspective. Ce n'est plus le cas aujourd'hui où s'est généralisé un mouvement de capitalisation de la clientèle.

tion d'une clientèle car elle permet l'accès à la vie économique, mais elle est aussi souvent la cause de la disparition de la clientèle ainsi conquise.

Dès lors on conçoit que toute restriction, toute limitation de la concurrence au profit du titulaire d'une clientèle, constitue un facteur de sa stabilité, maître mot en la matière parce que cela normalement conduit à une perte de clientèle.

Intérêts égoïstes

Mais alors on comprend que la liberté de la concurrence, supposée indispensable à l'obtention du bien-être général, se trouve bornée par les intérêts égoïstes et souvent injustifiés de ces nouveaux possédants.

Mais alors aussi on devine que la liberté contractuelle, corollaire de la liberté de la concurrence, sera employée par les titulaires de clientèles soit pour dresser des remparts protecteurs de ces clientèles qui constituent autant d'entraves à la libre concurrence.

Et enfin, dans le même mouvement de pensée, on saisit cette singulière contradiction, souvent relevée, selon laquelle tout à tour les mêmes opérateurs économiques revendiquent l'accroissement de leur liberté dans la compétition économique ou au contraire l'institution à leur profit de barrières protectionnelles.

YVES SERRA, agrégé des facultés de droit, président du Centre universitaire de Perpignan.

Le P.S. : nationaliser les banques sans étatiser le crédit

La nationalisation du crédit et des banques est l'un des chevaux de bataille des partis de gauche.

« Ce qui est bien naturel, — mais aussi par les représentants des petites et moyennes entreprises — qui y voient l'arme absolue pour collectiviser l'économie ».

SEULE une nationalisation véritablement susceptible de réaliser aujourd'hui la remise en ordre indispensable des circuits bancaires et financiers et de donner à la distribution du crédit la place qui lui revient dans la mise en œuvre des grandes orientations du Plan et le soutien de la conjoncture.

Une dizaine de réseaux Pour ce qui est des relations des banques avec les clients, les maîtres mots seront : pluralisme, liberté, service de la clientèle, responsabilité.

Un instrument En effet, le soutien des entreprises en difficulté, la sauvegarde de l'emploi et de son équilibre régional, la création d'entreprises nouvelles, l'encouragement à l'innovation, l'accompagnement d'une politique de restructuration industrielle, impliquent des mesures qui ne pourront pas entrer dans un système de jugement exclusivement financier ou à court terme.

Un instrument Mais la responsabilité propre des établissements dispensateurs de concours, dans l'étude, le montage et la gestion des dossiers, ne doit pas être esquivée, c'est pourquoi, en règle générale, les cautions ne porteront que sur un certain quantum du montant de l'opération, afin que le risque final soit partagé.

Un instrument Or actuellement, les conditions de crédit qui devront au demeurant devenir plus homogènes et moins diversifiées, dépendent pour une grande part des taux du marché monétaire sur lesquels sont pratiquement indexées les rémunérations servies à une fraction substantielle des ressources des banques, notamment les bons de caisse et les dépôts d'un montant supérieur à 200 000 francs qui échappent à la réglementation des conditions de crédit.

Un instrument On pourrait, au demeurant, préférer à l'action par les taux des procédures qui relèveraient plutôt d'une notion de garantie de change. Quel qu'il soit, l'important est de faire en sorte que l'ensemble des conditions de crédit en France ne restent sous la dépendance des seules considérations externes.

Un instrument Mais la responsabilité propre des établissements dispensateurs de concours, dans l'étude, le montage et la gestion des dossiers, ne doit pas être esquivée, c'est pourquoi, en règle générale, les cautions ne porteront que sur un certain quantum du montant de l'opération, afin que le risque final soit partagé.

Un instrument Or actuellement, les conditions de crédit qui devront au demeurant devenir plus homogènes et moins diversifiées, dépendent pour une grande part des taux du marché monétaire sur lesquels sont pratiquement indexées les rémunérations servies à une fraction substantielle des ressources des banques, notamment les bons de caisse et les dépôts d'un montant supérieur à 200 000 francs qui échappent à la réglementation des conditions de crédit.

Un instrument On pourrait, au demeurant, préférer à l'action par les taux des procédures qui relèveraient plutôt d'une notion de garantie de change. Quel qu'il soit, l'important est de faire en sorte que l'ensemble des conditions de crédit en France ne restent sous la dépendance des seules considérations externes.

Un instrument Mais la responsabilité propre des établissements dispensateurs de concours, dans l'étude, le montage et la gestion des dossiers, ne doit pas être esquivée, c'est pourquoi, en règle générale, les cautions ne porteront que sur un certain quantum du montant de l'opération, afin que le risque final soit partagé.

Un instrument Or actuellement, les conditions de crédit qui devront au demeurant devenir plus homogènes et moins diversifiées, dépendent pour une grande part des taux du marché monétaire sur lesquels sont pratiquement indexées les rémunérations servies à une fraction substantielle des ressources des banques, notamment les bons de caisse et les dépôts d'un montant supérieur à 200 000 francs qui échappent à la réglementation des conditions de crédit.

De même, il n'est pas question, dans leur esprit de consentir, sans contrepartie, des crédits à des taux inférieurs au prix de revient ou comportant des risques excessifs.

Ajoutons, enfin, que la Fédération C.F.D.T. de la banque, majoritaire au sein des syndicats de la profession, avance des positions plus « radicales » que celle des partis de gauche.

Sur le plan social, les positions sont en flèche : le C.F.D.T. veut instaurer une forte représentation du personnel dans la direction des banques.

Un changement fondamental est en cours, et il s'agit, d'une part, de mettre un terme au pouvoir discrétionnaire des banques sur la survie et le développement des firmes, d'autre part, de libérer la politique monétaire française de sa dépendance à l'égard des fluctuations du marché international des capitaux.

Un changement fondamental est en cours, et il s'agit, d'une part, de mettre un terme au pouvoir discrétionnaire des banques sur la survie et le développement des firmes, d'autre part, de libérer la politique monétaire française de sa dépendance à l'égard des fluctuations du marché international des capitaux.

Un changement fondamental est en cours, et il s'agit, d'une part, de mettre un terme au pouvoir discrétionnaire des banques sur la survie et le développement des firmes, d'autre part, de libérer la politique monétaire française de sa dépendance à l'égard des fluctuations du marché international des capitaux.

Un changement fondamental est en cours, et il s'agit, d'une part, de mettre un terme au pouvoir discrétionnaire des banques sur la survie et le développement des firmes, d'autre part, de libérer la politique monétaire française de sa dépendance à l'égard des fluctuations du marché international des capitaux.

Un changement fondamental est en cours, et il s'agit, d'une part, de mettre un terme au pouvoir discrétionnaire des banques sur la survie et le développement des firmes, d'autre part, de libérer la politique monétaire française de sa dépendance à l'égard des fluctuations du marché international des capitaux.

Un changement fondamental est en cours, et il s'agit, d'une part, de mettre un terme au pouvoir discrétionnaire des banques sur la survie et le développement des firmes, d'autre part, de libérer la politique monétaire française de sa dépendance à l'égard des fluctuations du marché international des capitaux.

Un changement fondamental est en cours, et il s'agit, d'une part, de mettre un terme au pouvoir discrétionnaire des banques sur la survie et le développement des firmes, d'autre part, de libérer la politique monétaire française de sa dépendance à l'égard des fluctuations du marché international des capitaux.

Un changement fondamental est en cours, et il s'agit, d'une part, de mettre un terme au pouvoir discrétionnaire des banques sur la survie et le développement des firmes, d'autre part, de libérer la politique monétaire française de sa dépendance à l'égard des fluctuations du marché international des capitaux.

Un changement fondamental est en cours, et il s'agit, d'une part, de mettre un terme au pouvoir discrétionnaire des banques sur la survie et le développement des firmes, d'autre part, de libérer la politique monétaire française de sa dépendance à l'égard des fluctuations du marché international des capitaux.

Un changement fondamental est en cours, et il s'agit, d'une part, de mettre un terme au pouvoir discrétionnaire des banques sur la survie et le développement des firmes, d'autre part, de libérer la politique monétaire française de sa dépendance à l'égard des fluctuations du marché international des capitaux.

Un changement fondamental est en cours, et il s'agit, d'une part, de mettre un terme au pouvoir discrétionnaire des banques sur la survie et le développement des firmes, d'autre part, de libérer la politique monétaire française de sa dépendance à l'égard des fluctuations du marché international des capitaux.

Paris-Londres 6 vols quotidiens à votre service

Table with flight schedules between ROISSY-HEATHROW and HEATHROW-ROISSY. Times listed include 9h00, 11h00, 13h00, 15h00, 18h00, and 20h00.

*Envoyez-vous dans un TriStar British Airways, l'avion le plus confortable sur Paris-Londres.



"Peut-on vous aider?"

British airways

En collaboration avec Air France. Renseignements au 91, Champs-Élysées et 38, avenue de l'Opéra. Tél: 260.38.40, ou consultez votre agent de voyages.

Large vertical advertisement on the right side of the page. Top part: 'INFORMATIQUE'. Middle part: 'Union soviétique'. Bottom part: 'Tant que le Capitalisme favorisera l'invention, l'innovation, le développement des sciences, on ne pourra le condamner. Guillaume Guindoy. 21 questions sur le Capitalisme. 22F. Les livres des Puf questionnent le monde.'

بعضنا من الأصل

INFORMATIQUE : LA COURSE A LA PUISSANCE REBONDIT

Après quelques années d'un calme relatif, l'industrie mondiale de l'informatique a connu en 1977 de profonds bouleversements. Certes, il n'y a pas eu de fusion spectaculaire ni de révolution technologique. Mais l'arrivée sur le marché de nouveaux constructeurs américains et japonais, la percée de la technique dite du « compatible », les répliques d'I.B.M., la relance de la bataille des prix et de la course à la puissance des ordinateurs... font que cette jeune industrie entre dans une nouvelle phase de sa courte histoire.

On a pu croire, ces dernières années, que le mode de la mini, voire de la micro-informatique, allait se traduire par un coup d'arrêt dans le développement des grands ordinateurs. L'entrée en force sur le marché de la « mini » de géants comme I.B.M., Honeywell ou Univac, en était-il pas la preuve ? Or on a assisté ces derniers mois à une floraison d'annonces de nouveaux matériels, tous plus puissants les uns que les autres. Plusieurs raisons expliquent ce regain d'intérêt pour les grandes machines.

L'informatique évolue. A la première conception centralisée, privilégiant uniquement les grands systèmes, avait succédé la vague de la décentralisation où l'on ne jurait plus que par les petits ordinateurs. Aujourd'hui, on adopte une voie médiane avec la notion de réseau. L'informatique se développe par ses deux extrêmes. Vers le haut, car l'évolution de nos sociétés nécessite des machines de plus en plus performantes, vers le bas pour élargir au maximum la clientèle. Les réseaux permettent de relier l'utilisateur individuel à un grand ordinateur central pour des tâches bien précises que les « minis » ne peuvent assurer.

Les phénomènes des « compatibles ». De nombreux constructeurs s'apprêtent sur le marché. Pour se faire une place au soleil, ils ont résolu de s'attaquer au marché mondial, et d'abord à celui des grandes machines, en fabriquant des ordinateurs entièrement « compatibles » avec ceux du numéro mondial. Après un bref moment de scepticisme, l'I.B.M. s'est aperçu de la réalité du danger. L'utilisation des nouvelles technologies de circuits intégrés par les deux tandems américain-japonais (à savoir I.B.M. et Hitachi) ont effectivement permis de sortir des machines plus performantes et moins chères. Le principe du « compatible » économique, pour le fabricant, tous les frais de mise au point des logiciels spécialisés. C'est, en outre, un bon argument de vente auprès des utilisateurs

lourds dans ses cartons quelques innovations, a lancé une nouvelle gamme : la 303 X. Le 303S, plus puissant et moins cher que tous les modèles existants, fut bientôt suivi du 303Z et du 303L. Le mouvement était lancé. A leur tour, les fabricants de compatibles étaient obligés de réagir. Tout comme les constructeurs traditionnels. Et chacun d'annoncer de nouvelles machines et surtout de faibles prix. Amdahl, Iliel, puis Control Data, Univac (qui s'alignent peu ou prou sur la technique du « compatible »), enfin, le groupe britannique I.C.L. et l'américain Burroughs (qui poursuivent, eux, leur politique de produits « originaux »). Récemment, Hitachi-Pujitsu, associés ont lancé une gamme d'ordinateurs sur le marché mondial (1,5 fois plus grand que le 303S).

Dans cette course-poursuite, un concurrent se démarque de parent pauvre : Honeywell.

Un retard

de remplacement. Une « mission » s'est rendue au Japon en octobre pour reconstruire les équipes de Nippon Electric. Le groupe japonais, qui exploitait à l'origine des licences Honeywell, a peu à peu développé ses propres produits. Aujourd'hui, NEC maîtrise non seulement la technologie des circuits intégrés, mais aussi celle des ordinateurs. Le firme japonaise a réussi à fabriquer sa propre version du 66/85 : l'Akos 900. Les Américains ont-ils demandé une aide ? On ne sait. Mais si telle était leur intention, ils semblent être restés les mains vides. En tout cas, on a cherché à Phoenix une autre solution. Vers le haut, on a mis au point certains modèles avancés entraînant, selon elle, un retard de dix-huit mois. Ce qui repousserait les premières livraisons à la fin 1979. Deux raisons expliqueraient ce retard : une erreur des équipes d'Honeywell dans la conception de l'architecture du 66/85 (d'où des performances insuffisantes) ; des coûts de revient trop élevés dans l'application à une échelle industrielle de la nouvelle technologie d'assemblage des circuits intégrés dite « micro-maging ».

Ces difficultés ne sauraient tomber plus mal. Honeywell risque de se trouver dépourvu de ses produits de haut gamme, au moment même où tous ses concurrents se livrent à une surenchère sur les grands systèmes. Les dirigeants d'Honeywell ont, semble-t-il, cherché des solutions

de remplacement. Une « mission » s'est rendue au Japon en octobre pour reconstruire les équipes de Nippon Electric. Le groupe japonais, qui exploitait à l'origine des licences Honeywell, a peu à peu développé ses propres produits. Aujourd'hui, NEC maîtrise non seulement la technologie des circuits intégrés, mais aussi celle des ordinateurs. Le firme japonaise a réussi à fabriquer sa propre version du 66/85 : l'Akos 900. Les Américains ont-ils demandé une aide ? On ne sait. Mais si telle était leur intention, ils semblent être restés les mains vides. En tout cas, on a cherché à Phoenix une autre solution. Vers le haut, on a mis au point certains modèles avancés entraînant, selon elle, un retard de dix-huit mois. Ce qui repousserait les premières livraisons à la fin 1979. Deux raisons expliqueraient ce retard : une erreur des équipes d'Honeywell dans la conception de l'architecture du 66/85 (d'où des performances insuffisantes) ; des coûts de revient trop élevés dans l'application à une échelle industrielle de la nouvelle technologie d'assemblage des circuits intégrés dite « micro-maging ».

de remplacement. Une « mission » s'est rendue au Japon en octobre pour reconstruire les équipes de Nippon Electric. Le groupe japonais, qui exploitait à l'origine des licences Honeywell, a peu à peu développé ses propres produits. Aujourd'hui, NEC maîtrise non seulement la technologie des circuits intégrés, mais aussi celle des ordinateurs. Le firme japonaise a réussi à fabriquer sa propre version du 66/85 : l'Akos 900. Les Américains ont-ils demandé une aide ? On ne sait. Mais si telle était leur intention, ils semblent être restés les mains vides. En tout cas, on a cherché à Phoenix une autre solution. Vers le haut, on a mis au point certains modèles avancés entraînant, selon elle, un retard de dix-huit mois. Ce qui repousserait les premières livraisons à la fin 1979. Deux raisons expliqueraient ce retard : une erreur des équipes d'Honeywell dans la conception de l'architecture du 66/85 (d'où des performances insuffisantes) ; des coûts de revient trop élevés dans l'application à une échelle industrielle de la nouvelle technologie d'assemblage des circuits intégrés dite « micro-maging ».

de remplacement. Une « mission » s'est rendue au Japon en octobre pour reconstruire les équipes de Nippon Electric. Le groupe japonais, qui exploitait à l'origine des licences Honeywell, a peu à peu développé ses propres produits. Aujourd'hui, NEC maîtrise non seulement la technologie des circuits intégrés, mais aussi celle des ordinateurs. Le firme japonaise a réussi à fabriquer sa propre version du 66/85 : l'Akos 900. Les Américains ont-ils demandé une aide ? On ne sait. Mais si telle était leur intention, ils semblent être restés les mains vides. En tout cas, on a cherché à Phoenix une autre solution. Vers le haut, on a mis au point certains modèles avancés entraînant, selon elle, un retard de dix-huit mois. Ce qui repousserait les premières livraisons à la fin 1979. Deux raisons expliqueraient ce retard : une erreur des équipes d'Honeywell dans la conception de l'architecture du 66/85 (d'où des performances insuffisantes) ; des coûts de revient trop élevés dans l'application à une échelle industrielle de la nouvelle technologie d'assemblage des circuits intégrés dite « micro-maging ».

de remplacement. Une « mission » s'est rendue au Japon en octobre pour reconstruire les équipes de Nippon Electric. Le groupe japonais, qui exploitait à l'origine des licences Honeywell, a peu à peu développé ses propres produits. Aujourd'hui, NEC maîtrise non seulement la technologie des circuits intégrés, mais aussi celle des ordinateurs. Le firme japonaise a réussi à fabriquer sa propre version du 66/85 : l'Akos 900. Les Américains ont-ils demandé une aide ? On ne sait. Mais si telle était leur intention, ils semblent être restés les mains vides. En tout cas, on a cherché à Phoenix une autre solution. Vers le haut, on a mis au point certains modèles avancés entraînant, selon elle, un retard de dix-huit mois. Ce qui repousserait les premières livraisons à la fin 1979. Deux raisons expliqueraient ce retard : une erreur des équipes d'Honeywell dans la conception de l'architecture du 66/85 (d'où des performances insuffisantes) ; des coûts de revient trop élevés dans l'application à une échelle industrielle de la nouvelle technologie d'assemblage des circuits intégrés dite « micro-maging ».

de remplacement. Une « mission » s'est rendue au Japon en octobre pour reconstruire les équipes de Nippon Electric. Le groupe japonais, qui exploitait à l'origine des licences Honeywell, a peu à peu développé ses propres produits. Aujourd'hui, NEC maîtrise non seulement la technologie des circuits intégrés, mais aussi celle des ordinateurs. Le firme japonaise a réussi à fabriquer sa propre version du 66/85 : l'Akos 900. Les Américains ont-ils demandé une aide ? On ne sait. Mais si telle était leur intention, ils semblent être restés les mains vides. En tout cas, on a cherché à Phoenix une autre solution. Vers le haut, on a mis au point certains modèles avancés entraînant, selon elle, un retard de dix-huit mois. Ce qui repousserait les premières livraisons à la fin 1979. Deux raisons expliqueraient ce retard : une erreur des équipes d'Honeywell dans la conception de l'architecture du 66/85 (d'où des performances insuffisantes) ; des coûts de revient trop élevés dans l'application à une échelle industrielle de la nouvelle technologie d'assemblage des circuits intégrés dite « micro-maging ».

l'absence du 66/85 par l'Akos 900 de NEC ?

Si des parades peuvent être trouvées à court terme, il en va autrement à plus long terme. D'aucuns se demandent, dans ces conditions, si la vaste et brutale offensive de C.I.L.-H.-B. vers la mini-informatique n'est pas l'amorce d'une stratégie de rechange. La compagnie Honeywell à Angers, étudie de nouveaux produits, développe ses périphériques à Belfort, cherche à prendre le contrôle de sociétés de mini-informatique (l'opération avec Logabax a cependant échoué pour le moment), essaie de s'associer avec des constructeurs européens. Des ambitions qui ne vont pas d'ailleurs sans inquiéter les vingt-quatre industriels français de la mini-informatique, parmi lesquels Thomson et C.G.E. et qui conduisent vraisemblablement à quelques regroupements spectaculaires.

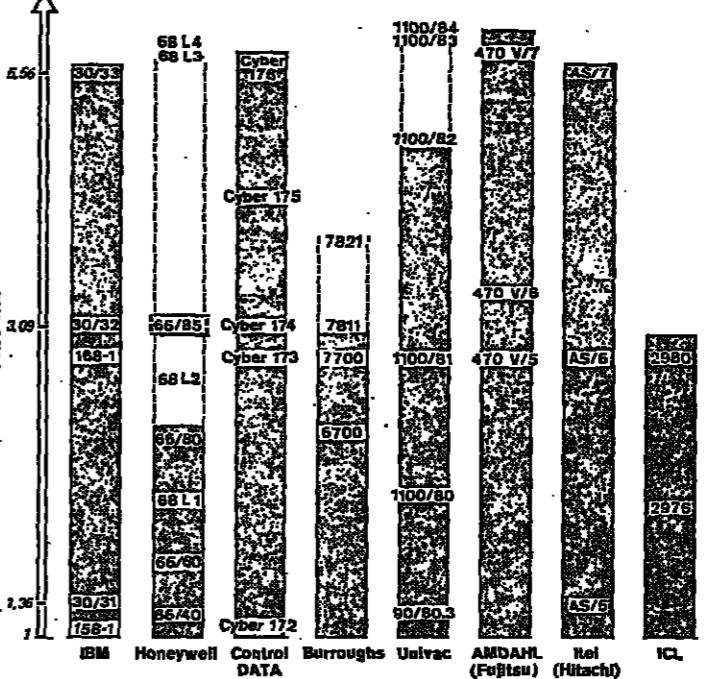

Ce graphique permet une comparaison sommaire (par rapport à la gamme I.B.M. qui sert de référence) des puissances des principaux grands ordinateurs actuellement disponibles ou formellement annoncés. L'échelle est calculée à partir de la puissance du modèle 158-1 d'I.B.M.; celle du 30-31 est égale à 1,36 fois celle du 158-1; celle du 30-32 à 3,09 fois et celle du 30-33 à 5,56 fois. Notons que le futur ordinateur P 7 G de C.I.L.-H.-B. se situerait vers 1980-1981 à la hauteur du 30-31 en version monoprocessor. Les X 5 prévus par l'association Unidata (C.I.L.-Siemens-Philips) pour 1977-1978 et abandonnés depuis par C.I.L.-H.-B. se situeraient placés aux environs du 66-85 en version scientifique et légèrement au-dessus du 66-80 en version gestion.

L'Union soviétique et la hausse du pétrole

(Suite de la page 19.)

Il faudra donc, dans les sept ou huit années qui viennent, s'en remettre aux gisements connus et notamment à la Sibirie occidentale dont la production devrait atteindre selon le X^e plan — 300 ou 310 millions de tonnes en 1980. Cela sera-t-il possible ? La production du gisement de Samolov par exemple, l'un des plus vastes du monde pourrait décroître, à peut-être rapidement, d'ici sept ou huit ans si l'on en croit un cadre du parti communiste de Tyoumen, M. Vekhopolsky, cité par l'Associated Press le 20 janvier. Certes, moins du vingtième de la surface de la région de Tyoumen a jusqu'à présent été exploré, mais en 1977 aucune découverte d'importance n'a été réalisée et la presse soviétique a accusé à plusieurs reprises les géologues d'être responsables de cette carence. Selon M. Boy de la Tour, de l'Institut français du pétrole, de 1960 à 1975, les réserves n'ont été multipliées que par 2,3, alors que la production faisait plus que tripler.

M. V. D. Chachine, alors ministre de l'industrie pétrolière, avait déclaré que les moyens très importants de la prospection afin de pouvoir assurer des approvisionnements suffisants au-delà de 1980. En 1977, les signes d'inquiétude des dirigeants soviétiques n'ont pas manqué : les projections de production établies pour l'an 2000 ont été ramenées de 1,5 milliard à 900 millions de tonnes, tandis que la presse se lançait dans une campagne nationale en faveur des économies d'énergie.

de mètres cubes), ainsi que pour les « réserves » d'électricité (1111 milliards de kilowatts-heures). C'est le seul pays industrialisé à n'avoir pas réduit sa production carbonifère devant l'utilisation croissante du pétrole, et il est vraisemblable comme l'a réclamer encore récemment l'académicien Kiriline, que le charbon prendra le relais du pétrole en l'énergie nucléaire (qui ne fournira 50 % de l'électricité qu'en 1980 et 2000). L'Union soviétique pourra aussi compter sur le développement du gaz (+ 7 % en moyenne par an), dont les réserves prouvées et probables représentent près de 40 % des réserves mondiales, soit plus que celles des Etats-Unis ou du Moyen-Orient.

Enfin, l'Union soviétique ne pourra rester indifférente aux décisions des pays membres de l'OPEP. Il n'est pas de lire la violence des dépêches de l'agence Tass sur les « pressions inadmissibles des Etats-Unis » en faveur de la technologie étrangère et pour accélérer les projets destinés à l'accroissement de ses réserves pétrolières. Si, jusqu'à présent, la plupart des projets de participation des pays occidentaux à la mise en exploitation des richesses potentielles soviétiques en hydrocarbures ont échoué (ainsi pour la mise en valeur de la Sibirie par les Etats-Unis et le Japon), il n'en serait pas de même à l'avenir. Il sera donc intéressant de suivre les négociations engagées à Moscou par Elf-Aquitaine pour obtenir un contrat d'exploration-production en U.R.S.S.

« Tant que le Capitalisme favorisera l'invention, l'imagination, le bouillonnement des idées, on ne pourra le condamner. »

Guillaume Guindeg, 21 questions sur le Capitalisme. 22F

Les livres des Puf questionnent le monde. puf

Près de 20 % des ressources mondiales d'énergie

Plus de 40 % gagnés en devises

Le ralentissement des exportations pétrolières pourrait donc être d'abord préjudiciable aux pays du COMECON, qui dépendent encore pour plus de 60 % de l'U.R.S.S. Encouragés par les Soviétiques, ces pays se sont déjà tournés vers l'Irak, le Koweït, l'Iran et la Libye, voire vers les « majors » (la Pologne achète 3 millions de tonnes par an à B.P.). Mais, outre les prix préférentiels de l'Union soviétique, actuellement en moyenne à ces

Vient de paraître

Annuaire statistique de l'Unesco

Cette nouvelle édition regroupe toutes les données statistiques disponibles à fin 1976 dans 210 pays ou territoires. Ouvrage trilingue (français, anglais, espagnol), 1074 pages (28 x 22 cm) 80 tableaux et 5 annexes. Prix: 200 francs franco

Trois grands domaines étudiés

Outre les données de référence sur la population et le niveau d'instruction présentées dans une première partie, trois grands domaines sont abordés :

- Education : tous les degrés d'enseignement par continents, groupes de pays, systèmes scolaires et taux d'inscription; dépenses de l'enseignement.
- Science et technologie : personnel scientifique et technique; dépenses de recherche; indicateurs du développement scientifique et technologique.
- Culture et information : bibliothèques, édition de livres, journaux et périodiques, consommation de papier; film et cinéma; radio et télévision.

Cet annuaire concerne particulièrement :

- Les éditeurs, imprimeurs, media, fabricants de matériel audio-vidéo, de films éducatifs, de produits destinés à l'enseignement.
- Les chefs d'entreprises spécialisées dans l'exportation, directeurs commerciaux et marketing.
- Les centres de documentation et d'information, les bibliothèques.
- Les centres de recherche, professeurs et étudiants.

En vente :

Librairie de l'Unesco, 7, place de Fontenoy, 75700 Paris, et dans les librairies universitaires.

Documentation descriptive de cet annuaire et catalogue gratuit de nos publications sur simple demande.

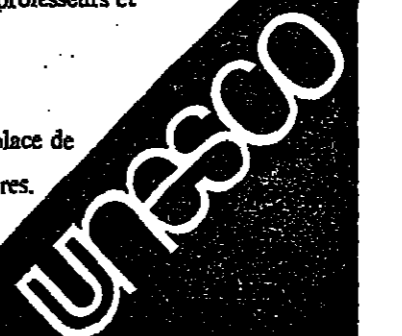

(Publié par) Les Editions du CERISE publient **ORGANISATION ET HUMANISME** par Robert GURBELS professeur à l'Institut du Travail de l'I.L.B. T. 1. Essai de Synthèse historique sur les 250 ans de l'U.I.B. Rue Vilain-XIII, 9 - 1050 Bruxelles

سكنا من الاجل

SPECTACLES

LA GUERRE DES ÉTOILES (A...), LE DERNIER TRAIN DE CUN HILL (1)..., OLYMPIQUE D'ANNA MAGDALENA BACH (A.L. v.o.)...

LES FILMS NOUVEAUX: AQUERRE LA COLÈRE DE DIEU (A.L. v.o.)..., LES FLEURS ROUGES DE TIEN CHAN (J. P. L.)...

6 GRANDS FILMS D'AVENTURE DE LA RÉPUBLIQUE POPULAIRE DE CHINE. POUR FILMS ET PROGRAMMATION VOIR LIGNES-PROGRAMME...

LA TÉLÉ DU PRÉSIDENT

La plupart de nos voisins sont coupés en deux, eux aussi, ou à peu près. En Allemagne, en Suède et au Danemark, la majorité ne l'importe que de quelques sièges sur une opposition qui a toutes les chances de se retrouver bientôt au pouvoir...

A FR 3

Le Syndicat national des journalistes dénonce pour la période électorale, un « encadrement renforcé »

Le bureau national du Syndicat national des journalistes (S.N.J.) a publié un communiqué le 26 janvier pour attirer l'attention de tous les citoyens sur la manière dont le troisième chaîne s'apprête à ne pas rendre compte de la campagne électorale pour les législatives...

HAUSSE DE LA REDEVANCE T.V.

Le Journal officiel du 28 janvier a publié le décret relatif à la redevance pour droit d'usage des récepteurs de télévision...

RADIO-TÉLÉVISION

VO

Cours du soir

C'est sur la vie au champs, c'est Ingral, c'est ébourant sur tout quand on vous l'explique, qu'on vous le donne à entendre plutôt qu'à voir et à vivre...

TRIBUNES ET DEBATS

LUNDI 30 JANVIER. Un débat sur l'éducation nationale réunit MM. Jacques Chambaz, député (P.C.), Francis Luchaire, député (Mouvement radical)...

LUNDI 30 JANVIER

CHAÎNE I : TF 1. 18 h. 25, Pour les petits; 18 h. 30, L'île aux enfants; 18 h. 55, Feuilleton: L'accusée; 19 h. 15, Une minute pour les femmes; 19 h. 45, Eh bien... raconte!; 20 h, Journal.

MARDI 31 JANVIER

CHAÎNE I : TF 1. 11 h. 40, Jeu: Réponse à tout; 11 h. 55, Ski: Championnat du monde (descente dames); 12 h. 30, Midi première; 13 h. 10, Journal; 13 h. 45, Rediffusion de « Chaud »; 14 h. 5, Émission pédagogique (reprise à 17 h.); à 14 h. 30, Feuilleton: L'homme invisible; 18 h. 1, À la bonne heure...

Les Mirab... LES OISEAUX DE NUIT... Les grandes reprises... Les films nouveaux... FRANCE-CULTURE... FRANCE-MUSIQUE... FRANCE-CULTURE... FRANCE-MUSIQUE...

	La ligne	La ligne T.O.
OFFRES D'EMPLOI	43,00	49,19
DEMANDES D'EMPLOI	10,00	11,44
IMMOBILIER	30,00	34,32
AUTOMOBILES	30,00	34,32
AGENDA	30,00	34,32
PROP. COMM. CAPITAUX	80,00	81,82

ANNONCES CLASSEES

	Le n/m col.	T.C.
ANNONCES ENGAGEES	24,00	27,45
OFFRES D'EMPLOI	5,00	5,72
DEMANDES D'EMPLOI	20,00	22,88
IMMOBILIER	20,00	22,88
AUTOMOBILES	20,00	22,88
AGENDA	20,00	22,88

REPRODUCTION INTERDITE

emplois internationaux emplois internationaux emplois internationaux

directeur de production

300 000 F

La filiale d'un groupe français recherche un cadre supérieur capable de diriger son activité en Afrique.

Sur le plan technique, il assurera la supervision d'une unité d'exploitation et de traitement ainsi que la mise en œuvre des nouvelles implantations.

Il présidera l'élaboration des budgets et des programmes annuels de production. Il coordonnera et animera une structure comprenant un effectif de 1.000 personnes.

Pour réussir dans sa mission, le candidat doit être désireux de réaliser une carrière évolutive et posséder un potentiel de généraliste.

Il a une formation d'ingénieur (Mines, Centrale, Polytechnique, Paris) et une solide expérience de direction.

Une connaissance de la mine constituera un atout.

Le titulaire du poste trouvera un environnement matériel, scolaire et social susceptible de faciliter une insertion familiale.

Envoyer C.V. photo récente, rémunération actuelle sous la référence 1046 H (à mentionner sur l'enveloppe). Le secret absolu des candidatures est garanti par.

BERNARD KRIEF CONSULTANTS
1, RUE DANTON 75293 PARIS CEDEX 09

THE CLEM CORPORATION S.A.

recherche pour l'Afrique du Nord Industrie Pétrolière et Pétrochimique

INGÉNIEURS DIPLOMÉS (min. 5 ans d'expér.)

INGÉNIEURS GÉNIE CIVIL
Spécialité : Travaux, Bâtiment, V.R.D., Topographie.

INGÉNIEURS MÉCANICIENS
Spécialité : Montage d'usine, Entretien du Matériel.

INGÉNIEUR MÉCANICIEN
Spécialité : Machines d'industrie plastique.

INGÉNIEURS ÉLECTRICIENS
Spécialité : Electrification de chantier, Etudes, Entretien.

INGÉNIEUR PLANIFICATEUR
Pour complexe pétrochimique.

INGÉNIEUR DE RÉFRIGÉRATION
(Secteur Pétrolier).

INGÉNIEURS EN ORGANISATION
Spécialité : Gestion, Personnel, Informatique. Pour Approvisionnement et Transport Secteur Pétrolier.

Rémunération élevée, nette d'impôts. Logement ou indemnité de logement.

Ecrire à : **THE CLEM CORPORATION S.A.**
20, Avenue Général-de-Longueville - Boite 14
1150 BRUXELLES (Belgique)

directeur pédagogique

AFRIQUE FRANCOPHONE

Vous êtes de formation supérieure (Ingénieur ou Sciences Humaines...) et, quelle que soit la nature de votre expérience, les problèmes pédagogiques vous sont familiers. Travailler dans un milieu culturel différent représente pour vous un enrichissement. Bien plus, vous considérez cette différence comme une opportunité !

Vous sommes un groupe industriel et minier de plus de 6000 personnes et nous formons nous-mêmes notre futur personnel. Nous recherchons pour notre principal Centre de Formation (120 élèves, 25 enseignants expatriés) un Directeur Pédagogique.

Vous voulez vous confier la responsabilité complète de toutes les étapes de la formation :

- recueil et analyse des besoins,
- organisation, suivi et adaptation des études et des stages,
- perfectionnement pédagogique du corps enseignant,
- coordination et animation de l'ensemble du personnel d'origines très variées.

Certes, les difficultés ne manqueront pas mais la tâche à réaliser est passionnante.

Le poste étant à pourvoir rapidement, écrivez sans tarder sous réf. 20.16-M (en indiquant le numéro de téléphone) aux Conseils de Développement Recrutement d'EUREQUIP que nous avons chargés de l'examen des candidatures.

EUREQUIP
Département Recrutement
B.P. 30 - 92420 VANVES

Responsable Service Exportation

CE COLLABORATEUR DEVRA PROMOUVOIR NOS PRODUITS AUTRES DE SOCIÉTÉS D'IMPORTATION OU DE DISTRIBUTEURS

Les pays concernés sont par ordre d'importance : l'Afrique Noire Francophone, les DOM-TOM, l'Europe, le Moyen-Orient, sans exclure par la suite toute ouverture vers d'autres régions du globe.

Les candidats devront avoir :

- 30 ans minimum ;
- une formation commerciale supérieure ;
- une très bonne maîtrise de l'anglais (certificats obligatoires) ;
- une expérience de l'exportation et du bâtiment.

Envoyer lettre manuscrite avec C.V. à n° 48.320.

cabinet leconte
4, rue Amiral Courbet
75116 PARIS

URGENT BUREAU D'ÉTUDES U.S.A. RECHERCHE POUR L'ALGÉRIE

en vue réalisation vaste programme travaux géotechniques concernant études définitives grands ouvrages d'hydraulique (y compris reconnaissance et évaluation zones d'implantation).

UN INGÉNIEUR EN CHEF

Géotechnicien confirmé, minimum dix ans d'expérience dans programmes analogues. Il sera chargé de la conduite de l'ensemble d'une équipe encadrée par deux ingénieurs de terrain (Field Engineers), un ingénieur de laboratoire et un maître sondeur, ainsi que de l'établissement des rapports d'étude.

Français indispensable - Anglais souhaitable

Prévoir adresse C.V. détaillé avec photo récente à : Apartado 36.198, MADRID (Espagne). Indiquer noms, adresses et téléphones, précédents employeurs, postes occupés, projets étudiés et participation personnelle exacte aux études, présentations salariales. Il ne sera pris contact avec les références citées qu'après accord de l'intéressé. Il sera répondu à toutes les candidatures.

SOCIÉTÉ D'ÉTUDES

recherche

INGÉNIEURS

- Des Mines, Ponts ou Agro, ou équivalent ;
- 30 ans minimum ;
- pour résider en Algérie ;
- aptés à traiter les grandes infrastructures et les ressources naturelles en termes macro-économiques dans le cadre de la planification régionale.

Adresser C.V. photo et présentations, n° 111 A PEGUY, 97, av. Gabriel-Péri, 92000 ANSISÈRES, qui transmettra.

Recherchons pour ARABIE SAOUDITE

TECHNICIEN - DIESELISTE

pour entretien et réparation moteurs Diesel

Connaissance langue anglaise
Une année rétroactive à l'AWI
Salaire intéressant et capacités

Ecrire avec C.V. et références sous n° 48.748 à CONTESSÉ Publ., 20, av. Opéra, Paris (1^{er}), qui tr.

CABINET D'AUDIT INTERNATIONAL

recherche pour son bureau de TEBERAN

un AUDITEUR CONFIRMÉ

REMUNERATION A DEBATTRE.

Le candidat recherché :

- n'aura son D.E.C.S. complet ;
- il parlera anglais couramment.

Adresser lettre candidature manuscrite avec curriculum vitae, photo et présentations à F.C.F. 19, rue Clément-Marot FABIS (9^e), qui transmettra.

ENTREPRISE INTERNATIONALE

recherche

INGÉNIEURS

30 ans minimum détachés à se filiale

MAROC

- 1 INGÉNIEUR ÉLECTRICIEN
Responsable du secteur lignes (T.H.T., H.T., M.T.) études et réalisations.
- 1 INGÉNIEUR
Responsable de l'atelier de fabrication de pièces et diverses charpentes métalliques, ainsi que de poteaux béton.
- 1 INGÉNIEUR A.M. - ou similaire
Responsable du « Service Industrie » : études et réalisations d'équipements industriels (usines et stations de pompage).

Ecrire avec C.V., photo et présent., sous n° 46.311, CONTESSÉ Publ., 20, av. Opéra, Paris (1^{er}), qui tr.

Booz, Allen & Hamilton INTERNATIONAL

recherche (pour postes à l'étranger) des

CONSULTANTS

- Spécialistes incontestables de la FORMATION
 - capable de concevoir, mettre en œuvre et valider d'importants programmes de développement ou management pour dirigeants et cadres supérieurs.
- Spécialistes incontestables du PERSONNEL
 - capable de concevoir et mettre en place les structures nécessaires à la décentralisation d'un Département Personnel; capable d'estimer les besoins en personnel, de définir les profils de poste, les besoins de formation et les plans de carrière.
- Généralistes
 - capable de concevoir et mettre en place les systèmes et procédures nécessaires à l'organisation générale d'entreprises.

Les candidats retenus devront :

- avoir acquis une expérience d'au moins 8 ans
- être diplômé d'une grande école
- avoir une forte personnalité
- avoir acquis une expérience de conseil, soit dans un cabinet, soit à l'intérieur d'une entreprise.

Les rémunérations seront fonction des expériences acquises et seront accompagnées de nombreux avantages.

Pour faire acte de candidature, prière d'adresser curriculum vitae détaillé et présentations à

Anne Marie CHOMTON
Directrice des Ressources Humaines
BOOZ, ALLEN & HAMILTON INTERNATIONAL
58, avenue Kléber 75016 PARIS

SOCIÉTÉ MINIÈRE AU NIGER

Filiale d'un important Groupe français, recherche comme responsable de sa « division formation » un

INGÉNIEUR FORMATEUR

Diplômé des Arts et Métiers ou d'une Grande Ecole de culture générale scientifique et technique et possédant une expérience de 5 à 10 ans en pédagogie industrielle.

Il aura la charge de centre de formation professionnelle préparant la main-d'œuvre locale aux diverses qualifications nécessitées par :

- l'exploitation minière, l'entretien, les opérations en usine de concentration, le laboratoire, etc.

Il sera en outre amené à concevoir et réaliser de nouvelles actions de formation mettant en jeu des programmes plus approfondis.

Contrat ferme et garanties « expatriés ». Logement et socialisation des enfants jusqu'à la troisième incluse.

Ecrire avec C.V. sous référence « Formation ».

CETAGER
30, AVENUE AMIRAL LEMOIGNER 75100 MARLY LE ROY

SOCIÉTÉ HOLLANDAISE

recherche pour

SUCRERIE OUTRE-MER INGÉNIEUR

A et M ou équivalent EXPERIMENTÉ pour poste

CHEF SERVICE ENTRETIEN

Ecrire n° 42.143 CONTESSÉ Publ., 20, av. Opéra, Paris (1^{er}), qui transmettra.

JEUNE SOCIÉTÉ DE SERVICES INTERNATIONAUX
recherche un jeune homme ou jeune femme attentif. Demandez le mensuel spécialisé MONDEMPLOI (M 7). B.P. 24.07 PARIS.

Importante Société Française dans le cadre de ses missions d'assistance technique auprès des organismes officiels d'un pays d'Afrique du Nord recherche un

INGÉNIEUR VRD

Ce poste bénéficie d'un contrat d'expatriation, conviendrait à un ingénieur diplômé, de 30 ans minimum, ayant une expérience professionnelle confirmée en V.R.D. et ayant de préférence pas de charges familiales. Ayez l'amabilité d'adresser une lettre manuscrite indiquant votre rémunération actuelle et vos prétentions (joindre C.V.) en spécifiant sur l'enveloppe la réf. n° 12.918, à :

CONTESSÉ PUBLICITE, 20, av. Opéra, Paris-1^{er}, qui tr.

ANSWARE

Importante Société de Services Internationaux (filiale du groupe THOMSON), recherche

INGÉNIEURS INFORMATIQUES

- Connaissance d'un langage, Avant 1 à 4 a. d'expérience.
- Certaines postes sont à pourvoir à ALGER. (RÉF. IN/02)

ANALYSTES-PROGRAMMEURS

- Pratiquant bien un langage.
- Connaissances C/C++, IMS ou DL appréciées.
- Avant plus d'un an d'exp. dans un langage ALGOL.

Adresser sans réf. courtoisement, C.V. détaillé, photo, orientations et délai de disponibilité à :

ANSWARE, 135, r. de la Pompe, 75116 Paris
Discrétion assurée.

Offre d'emplois Cadres Ingénieurs, Techniciens pour l'Amérique Latine (Venezuela, Argentine, Brésil, Colombie, etc. dans revus spécialisées. Doc. A.L.E. (E2) B.P. 422-09 PARIS.

offre premier emploi

SOCIÉTÉ DE CONSEIL EN INFORMATIQUE

recherche pour premier emploi

jeunes collaborateurs

- 2 à 3 années d'études supérieures
- collaborateurs, déchargés des obligations militaires
- libres rapidement

DESIREUX D'ENTREPRENDRE UNE CARRIÈRE dans :

L'INFORMATIQUE

Formation de base assurée dans le cadre d'un contrat de travail avec stage rémunéré.

Adresser lettre de candidat, avec CV détaillé et photo en précisant la date de disponibilité à No 44.475 Contesse Publicité 20, av. Opéra 75040 PARIS CEDEX 01, qui transmettra.

Nous prions les lecteurs répondeurs aux « ANNONCES DOMICILIÉES » de vouloir bien indiquer lisiblement sur l'enveloppe le numéro de l'annonce les intéressant et de vérifier l'adresse, selon qu'il s'agit de « Monde Publicité » ou d'une agence.

recrutement régional

DE VENTES

un ingénieur développement des procédés

CHIEF COMPTABLE

PHOTOGRAPHIE INTERNATIONALE

PHOTOGRAPHE INTERNATIONAL

responsable de la région Lyonnaise

INGÉNIEUR DE PROJET

responsable :

INGÉNIEUR URBANISTE

Diplômé d'une Grande Ecole ayant une 1^{re} expérience professionnelle accrue dans la conception et la réalisation de zones urbaines nouvelles. Ce poste conviendrait particulièrement à un cabinet. Merci d'envoyer votre candidature (joindre C.V.) et indic. rémunération actuelle en mentionnant la réf. 2.110 à CONTESSÉ Publ., 20, av. de l'Opéra, Paris (1^{er})

Dans le cadre de ses missions d'assistance technique auprès de l'administration d'un pays d'Afrique Noire Francophone une Impie Sté Française rech.

UN ORGANISATEUR COMPTABLE

chargé d'établir, de mettre en place et de gérer système de comptabilité dans le domaine d'opérations municipales d'aménagement immobilier. Cette intervention qui est prévue sur plusieurs années conviendrait à un diplômé de l'enseignement supérieur, d'environ 30 ans. Merci d'adresser votre lettre manuscrite de candidature précitant votre rémunération actuelle et vos prétentions (joindre C.V.) en indiquant sur l'enveloppe la référence n° 1.265 à CONTESSÉ PUBLICITE, 20, av. Opéra, Paris-1^{er}, qui tr.

CLUE 10 - COMMANDE CHEZ HOTEL DRIVE

INGÉNIEUR près de DEAUVILLE RECHERCHE A L'ANNÉE DIRECTEUR HQ

RECHERCHONS REPERCUSSÉS EXTERIEURS CONTACTEZ-VOUS 227-00-88

لنحذا من الأصل



emplois régionaux emplois régionaux emplois régionaux emplois régionaux

GROUPE PHOTOGRAPHIQUE INTERNATIONAL
(LIFORD - LUMIERE)
recherche pour sa section
**VENTES PROFESSIONNELLES
ET INDUSTRIELLES**

UN CHEF DE VENTES
Il sera responsable :

- de la prospection et de la vente de la gamme aux professionnels et industriels.
- de l'animation d'une équipe de représentants.

Il devra :

- être domicilié dans la région lyonnaise.
- être âgé d'au moins 32 ans.
- avoir bénéficié d'une formation supérieure d'ordre commercial et technique ou scientifique.
- avoir une expérience contrôlable de plusieurs années de la pratique photographique et de la vente.
- faire montre de dynamisme, d'efficacité, d'autorité, de sens des contacts humains et d'esprit d'équipe.
- manifestar une connaissance minimale de l'anglais parlé et écrit.

Rémunération en rapport avec formation et expérience.

Adresser lettre manuscrite, C.V. détaillé, photo et prétentions à HAVAS LYON 1.872, qui transmettra.

LEVER
(Société du Groupe UNILEVER FRANCE)
recherche pour son département de développement de son usine située près de LILLE

un ingénieur développement des procédés

pour lui confier la responsabilité de son atelier pilote.

Jeune diplômé de l'enseignement supérieur, en génie chimique (ENSIC, IGC), le candidat retenu devra avoir acquis 3 à 6 ans d'expérience de génie chimique dans une grande entreprise de chimie industrielle.

La connaissance de l'anglais est indispensable. La rémunération, fonction de l'expérience, ne sera pas inférieure à 90.000 F/an.

Ecrire avec CV manuscrit et prétentions au Département Central du Personnel (réf. 1/78) 8, avenue Delcassé 75384 Paris Cedex 08

BORDEAUX P.M.E. PERFORMANTE
d'une SURFACE DE 30 M, recherche son

CHEF COMPTABLE

Il sera responsable de la comptabilité générale et analytique (informatique) jusqu'à l'établissement des bilans annuels. En plus des tâches administratives et de son autorité hiérarchique sur son service, il assistera la direction dans sa politique budgétaire et la mise en place d'un contrôle de gestion.

Une très bonne expérience professionnelle (10 ans) et la preuve de succès dans la direction d'une petite équipe sont indispensables. Il sera doté plus d'habileté aux qualités humaines de l'homme et de ses motivations qu'à ses diplômes.

Envoyer C.V. très détaillé, photo indispensable et prétentions sous référence 1.865 à :

conseil en recrutement
37 Quai Richelieu BORDEAUX

GROUPE PHOTOGRAPHIQUE INTERNATIONAL
recherche

pour son unité de la région Lyonnaise

INGÉNIEUR DE PROJET

Il sera responsable :

- de l'étude, de la réalisation et de la mise en service ;
- être âgé d'au moins 30 ans.

Il devra :

- être ingénieur mécanicien diplômé A.M., ICAM, EGAM ou similaire ;
- avoir une expérience industrielle de 2 à 5 ans en bureau d'études, dans le domaine particulier du conditionnement, de l'emballage et des mécanismes automatisés ;
- être créatif et novateur ;
- faire montre de dynamisme, d'esprit d'équipe et de sens des contacts humains ;
- posséder une pleine connaissance de la langue anglaise et, si possible, des notions minimales.

Rémunération en rapport avec l'expérience

Adresser lettre manuscrite, C.V. photo et prêt. à HAVAS LYON n° 1.874, qui transmettra.

CLUB 13 - NORMANDIE
CLUB HOTEL - PRIVÉ - **** Luxe

à **TOURGEVILLE** près de **DEAUVILLE**
RECHERCHE A L'ANNÉE

DIRECTEUR H.Q.

SERIEUSES REFERENCES EXIGÉES.
TÉLÉPH. PARIS POUR RENDEZ-VOUS 227-00-89

Directeur chargé des affaires sociales

Après 10-15 ans d'expérience de la fonction personnel dans la mécanique vous aimez le métier dans lequel vous obtenez de bons résultats. Cependant vous avez envie de progresser, de travailler en Province.

Après d'un P.D.G. qui veut compter dans son état-major un Directeur des Affaires Sociales de compétence reconnue - par tous. Un fonctionnel de haut niveau soucieux de la bonne marche de l'entreprise et sachant y contribuer en apportant à une hiérarchie l'appui de sa compétence spécifique : Droit social, application d'une politique cohérente de personnel, techniques d'amélioration des conditions de travail, de sécurité, de recrutement, de formation, etc...

Ecrivez-nous sous référence 78471M puisque la société HEULIEZ, carrosserie automobile - 1500 personnes-Cerisay-Deux Sèvres - nous a confié le recrutement de son Directeur des Affaires Sociales. Nous traiterons votre dossier avec toute la discrétion nécessaire.

Sirca
64, rue La Boétie 75008 Paris

CNEH
Organisme travaillant dans le domaine de la SANTÉ
recherche pour ses agences régionales
DÉPARTEMENT INFORMATIQUE DE GESTION
Matériels CII - HB et IBM

ingénieur-analyste POITIERS
Formation supérieures souhaitée, 5 ans d'expérience minimum en informatique. Responsable de la maintenance et de la diffusion d'applications au niveau national (équipe de 4/5 personnes).

analyste-programmeur LYON
Ingénieur Grandes Ecoles ou Maîtrise en Informatique débutant.

Adresser C.V. détaillé, photo et prétentions en précisant la référence 4179 à CNEH - 5 bis, rue Pérignon - 75015 PARIS

cadre chargé de recrutement - Orléans

Vous êtes persuadé(e) que l'épanouissement des hommes est un facteur essentiel à la réussite de l'entreprise, nous aussi... Notre expansion régulière en témoigne et nous conduit à chercher un cadre chargé du recrutement.

Vous avez 25 ans minimum (homme ou femme), une formation supérieure (psycho, Industrielle, par exemple) et, si possible, une première expérience en cabinet ou en entreprise.

Vous voulez mener intégralement vos recrutements d'ingénieurs commerciaux et de techniciens (depuis la demande jusqu'au conseil pour la décision).

En équipe, vous participez aux travaux de recherche de nouvelles méthodes de recrutement pour mieux répondre au style de notre société de service. Ce poste est à pourvoir à notre siège d'Orléans, après une période de formation préalable dans la région lyonnaise.

Ecrire à R. BEROD, réf. 434 LM.

ALEXANDRE TIC S.A.
10, RUE DE LA REPUBLIQUE - 69007 LYON
PARIS - LILLE - BRUXELLES - GENÈVE - LONDRES

MANURHIN
recherche pour MULHOUSE

ingénieur des ventes

- responsable d'un département mesures dimensionnelles
- responsable au profil suivant :
 - 35 ans minimum
 - expérience dans le domaine de la mesure dimensionnelle, de la machine-outil, de l'outilage de précision.
 - expérience confirmée de la vente à l'échelon international
 - trilingue français, anglais et allemand.

Adresser lettre de candidature manuscrite avec CV à M. DORGET-MANURHIN S.A., 10, rue de Soutz 68200 MULHOUSE

LA VILLE DE GRENOBLE RECRUTE,
UN MÉDECIN ADJOINT
ou directeur du bureau d'hygiène
A compter du 1^{er} mars 1978.

Dans le cadre d'un travail d'équipe, et sous l'autorité du médecin directeur, il interviendra sur les secteurs santé sociale, santé publique.

CONDITIONS DE RECRUTEMENT :
Le candidat devra être titulaire du diplôme d'Etat de Docteur en Médecine et, éventuellement, du diplôme de Santé Publique ou d'un certificat de pédiatrie.

TRAITEMENT ANNUEL
Compris entre 51.200 francs et 100.200 francs en fonction des diplômes et de la situation du candidat, majoré d'une indemnité annuelle de 2.540 francs, 3.500 francs ou 5.000 francs ; son compris le supplément familial et les prestations familiales réglementaires.

Adresser candidature manuscrite avec curriculum vitae, AVANT LE 15 FÉVRIER 1978, à :
M. le Maire de la Ville de Grenoble,
11, boulevard Jean-Paul, 38001 GRENOBLE CEDEX.

LANCASTER S.A. MONACO
recherche

UN CHEF DES VENTES
PROVINCE (secteur Sud)

35 ans minimum. Solide expérience de la vente dans le secteur de la « Distribution Sélective » (branche produits de beauté de préférence). Animation des représentants.

Un salaire intéressant sera proposé en fonction de l'expérience du candidat.

Adr. C.V. dét. à M. Whitehouse, Lancaster S.A., B.P. 162, Monte-Carlo, Principauté de Monaco.

SYNDICAT PATRONAL DE LA MAILLE
ROANNE
remplace son DELEGUE GENERAL partant à la retraite le 30 juin 1978 et confierait cette responsabilité à

CADRE SUPÉRIEUR

45 ans minimum, de formation et expérience DROIT DU TRAVAIL, ayant exercé dans entreprise de taille moyenne des fonctions de haut niveau. La rémunération de départ est fixée à 120.000 F.

Ecrire manuscrit (+ photo) à L. JUSTET, Psychologue, 12, rue des Grâtes, 42000 AVIGNON.

GROUPE SPECIALISE
dans pièces grandes séries pour automobile (métal et plastique) recherche pour son usine de l'EST

DIRECTEUR D'USINE
Formation A.M. ou équivalent. Langue allemande ou anglaise appréciée. Logement assuré.

Adr. C.V. et prêt. n° 7.592 à P. LICHAU S.A., B.P. 220, 75003 PARIS CEDEX 03, r. 17.

INGÉNIEUR-ANALYSTE POITIERS
Formation supérieures souhaitée, 5 ans d'expérience minimum en informatique. Responsable de la maintenance et de la diffusion d'applications au niveau national (équipe de 4/5 personnes).

ANALYSTE-PHOTOGRAPHE LYON
Ingénieur Grandes Ecoles ou Maîtrise en Informatique débutant.

Adresser C.V. détaillé, photo et prétentions en précisant la référence 4179 à CNEH - 5 bis, rue Pérignon - 75015 PARIS

STE DIEPPE - OLEAGINEUX
recherche pour son hôteiller implémenté à DIEPPE

JEUNE INGÉNIEUR DE FABRICATION
de prêt. dipl. ASAGC, 27 ans, années exp. industrie raffinage conditionnement oil. Ind. aliment. Aliment. trav. en équipe contacts hum. dans unité 100 pers. décentralisée. Perspectives d'évolution. Intéressé au sein d'un groupe dynamique.

Adr. C.V. détaillé, + photo récentes, à M. le Directeur Adjoint DIEPPE-OLEAGINEUX, S.P. 127 - 76204 DIEPPE Cedex

Centre social et socio-culturel de Grenoble recherche

TRAVAILLEURS SOCIAUX
par animation globale avec efficacité plus spéciale en milieu jeune, dans quartier populaire. Expérience importante et diversifiée souhaitée. Ecr. à M. le Président du conseil d'administration, Centre social CHORÉBIER, RIAT, 10, rue Henry-le-Châtelier, 38000 GRENOBLE.

Ville de POITIERS, recrute chargé de mission : animation culturelle. Références exigées. Tél. : (49) 82-07, poste 361.

IMPORTANT SOCIÉTÉ PAS-DE-CALAIS
PROCHE DOUAI
CONSTRUCTEUR DE VÉHICULES INDUSTRIELS - P.L.
recherche

ASSISTANT SERVICE EXPORT
COLLABORATEUR HAUT NIVEAU

Homme ou Femme intéressé par exportation - Quelques années expérience souhaitables. - Connaissance du département adm. exp. exigée. - Anglais indispensable.

POSTE INTÉRESSANT PR CANDIDAT MOTIVÉ

Ecrire n° T. 04.600 M. REGIER-PERSE, 85 bis, rue Béaumont, 75007 PARIS, qui transmettra.

ORGANISME REGIONAL
recherche pour POITIERS

2 CHARGÉS DE MISSION AGRO ALIMENTAIRE

Grandes écoles commerciales ou E.N.S.I.A.A. Dynamisme, diplomates, sens commercial, expérience exigée dans le secteur agro-alimentaire. Mission : appuyer les entreprises au niveau commercial, technique, promotion de l'innovation, élaboration des dossiers d'investissements, etc.

EXIGEONS CANDIDATS DE GRANDE VALEUR
Salaire à débattre.

Adresser lettre manuscrite, C.V. détaillé, prétentions et photo récente sous référence n° T. 131.228 M. REGIER-PERSE, 85 bis, rue Béaumont, PARIS-8.

POUR DIRECTION GÉNÉRALE PROVINCE
D'ENTREPRISE MOYENNE DE DISTRIBUTION ENGRAIS ET PHYTOSANITAIRES
recherchons

CANDIDAT EXPÉRIMENTÉ

FORMATION INGÉNIEUR AGRO avec pratique commerciale ou COMMERCE GÉNÉRALISTE avec pratique négoce agricole

Ecrire avec C.V. O.P.G. CONSEIL n° 3.481, 46, rue de Lille, 75007 PARIS, qui transmettra.

La Redoute

pour développer le Service Informatique de sa filiale leader de la distribution de livres par correspondance, recherche, pour la région de ROUEN :

un homme-système

Il optimisera le système d'exploitation en place (IBM 370/138) et mettra en oeuvre les outils d'aide à la programmation nécessaires à la conception.

Cette responsabilité sera confiée à un candidat (30 ans environ) qui a nécessairement une excellente maîtrise de l'Assembleur 370 et du DOS V5 ; une expérience monteur de matériel et de bases de données serait un atout supplémentaire.

un analyste-programmeur

Une expérience de plusieurs années dans la conception (Assembleur 370 nécessaire) lui permet de développer de nouvelles applications, orientées bases de données et télétraitement.

Adresser C.V. + photo + prétentions, sous référence 8.4136 à la Direction du Personnel, Division Cadres, 57, rue de Blanchemalle, 95100 ROUBAIX.

IMPORTANT SOCIÉTÉ DE CONSTRUCTION MÉCANIQUE
recherche

INGÉNIEUR GRANDE ÉCOLE
pour travaux mécanique appliquée.

Grande Ville de Province

Ecrire avec C.V. sous le n° 46.628 à CONTESSÉ Publicité, 20, av. de l'Opéra, Paris-1^{er}, qui transmettra.

IMPORTANT GROUPE PRÉVOYANCE
recherche pour chacune de ses délégations de

NANTES - LILLE

UN CADRE

qui, placé sous l'autorité du Délégué Adjoint, devra assurer la bonne marche administrative et technique d'un ensemble d'unités d'une trentaine d'employés et agents de maîtrise tenant les risques prévoyance collective (maladie, invalidité, décès). Des études supérieures (Licence Droit, Sciences Eco, Ecoles supérieures de commerce etc.) sont indispensables. Une expérience professionnelle dans la branche prévoyance collective et la connaissance des régimes de Sécurité Sociale sera particulièrement appréciée.

Rémunération de début : 76.000 F.

Envoyez lettre manuscrite, C.V. et photo sous n° 46.222, CONTESSÉ Publicité - 20, avenue de l'Opéra, 75004 PARIS Cedex 01, qui transmettra.

G.E.C. ELLIOTT-AUTOMATION
Division Instruments VICEY
recherche pour Service Marketing

UN RESPONSABLE DE STAGES

chargé d'organiser et de donner des cours techniques de formation sur nos produits.

Ce poste pourrait convenir à un Ingénieur ou un Technicien supérieur, connaissant l'instrumentation électronique et les différents systèmes de régulation des procédés industriels.

Expérience de chantiers et la maîtrise de l'anglais seront des atouts importants.

Ecrire B.P. 24, 03202 VICEY

SUD-OUEST - CABINET CONSEIL EN GESTION DE RESSOURCES HUMAINES
Première position sur sa région, recherche un

CONSULTANT

pour renforcer son équipe, 5 personnes.

S'il n'est pas nécessaire d'être psychologue de formation, une expérience réussie de la conduite des hommes en entreprise (5 ans minimum) est indispensable. Nous examinerons avec attention les candidatures d'origines professionnelles les plus diverses (Cadastré, Economiste, Juriste...) ; nous observerons une vocation, un collègue de qualité.

Envoyez-nous un C.V. très détaillé en expliquant vos motivations, votre expérience professionnelle et votre photo sous références J.974 à J. BETHAUD, 19, rue de Meudon, 92130 ISSY-LES-MOULINEAUX.

L'ASSOCIATION RENÉ DE TRENEAC
recherche

POUR SON CENTRE ÉDUCATIF DIRECTEUR

possédant les dispositions requises sur le plan éducatif (convention 66) + Bac minimum.

Env. C.V. à Monsieur le Président de l'Association, RENÉ DE TRENEAC, 10, rue Everette-Lumière 44100 Nantes - Tél. (40) 71-69-23.

ANNONCES CLASSEES TELEPHONEES

296-15-01

Urgent, clinique médicale Sud-Ouest, premier catégorie, 120 lits plus centre hémodialyse, cherche

SURVEILLANTE GÉNÉRALE
diplômée sans de cadres, sans contacts humains, bonne organisation du travail.

Env. C.V. à Directeur clinique Claude Bernard, quartier Lapanotze, 81000 ALBI.

offres d'emploi offres d'emploi offres d'emploi offres d'emploi

responsable maintenance produits

100.000 F +

Une importante entreprise industrielle française leader sur son marché recherche pour l'une de ses filiales spécialisée dans l'installation et la maintenance de matériels liés aux hydrocarbures un chef de produit. Sous l'autorité du Directeur Technique, il sera responsable, en étroite relation avec les constructeurs et les utilisateurs, de la définition technique des produits afin d'en concevoir une maintenance, préventive et curative, rationnelle, efficace et rentable. Son imagination et ses sens techniques lui permettront de proposer les modifications et adaptations nécessaires. Il assurera de plus un rôle important de conseiller technique auprès des responsables SAV sur le terrain. Il sera aidé dans son action par une petite équipe très qualifiée. Ce poste ne peut convenir qu'à un ingénieur diplômé, âgé d'au moins 33 ans, ayant acquis une expérience variée au travers de postes d'études, méthodes, fabrication, SAV sur des produits mettant en œuvre : mécanique, électricité, hydraulique et électronique digitale. La rémunération annuelle de l'ordre de 100.000 F sera fonction de l'expérience acquise. Le poste est à pourvoir à Paris Ouest.

Envoyer C.V., photo récente et rémunération actuelle sous la réf. 80194/M (à mentionner sur l'enveloppe).
La secret absolu des candidatures est garanti par :

BERNARD KRIEF CONSULTANTS
1, rue Danton 75263 PARIS cedex 06

sith

Nous sommes une des premières Sociétés Françaises de Services et de conseils en informatique, implantée dans le centre de Paris, dont les principales caractéristiques sont les suivantes :

- Nous dépassons le rôle de façonnier et mettons en place avec nos clients une organisation informatique semblable en tous points à celle d'un service informatique interne.
- Nous sommes spécialisés dans plusieurs secteurs professionnels, ce qui nous permet de jouer un rôle actif de conseils auprès de nos clients et de développer des produits professionnels.
- Nous utilisons une gamme de matériels puissants et variés basée sur des centres équipés d'ordinateurs IBM, des terminaux spécialisés et des mini-ordinateurs.

LE DEPARTEMENT BOUSET/TITRES
(gestion de l'informatique « Titres » de 35 banques et agents de change) recherche

UN CHEF DE PROJET

(réf. 114)

Profil :

- diplômé de l'enseignement supérieur ;
- 5 ans d'expérience dans un poste d'analyste ou de chef de projet ;
- CONNAISSANCES APPROFONDIES DES TITRES.

Mission :

En collaboration avec le chef du département, il développe le système informatique professionnel qui s'appuie sur des techniques de pointe (bases de données et TP). La part d'assistance et de conseils auprès de la clientèle est très importante.

Adressez C.V. manuscrit + photo à S.I.T.E. Sélection, 32, rue des Jeuneurs, 75002 PARIS.

LE DEPARTEMENT BANQUES
(gestion de l'informatique de 30 banques) recherche

JEUNES DIPLOMÉS EN INFORMATIQUE

(réf. 115)

Profil :

- diplômé d'ingénieur ou MIAGE ;
- stage d'entreprise dans la fonction d'analyste-programmeur avec pratique du cobol ;
- ou 1 an d'expérience dans un service informatique.

Mission :

Après une période transitoire de formation nécessaire à l'acquisition d'une expérience professionnelle technique, ils seront appelés à se spécialiser dans le secteur professionnel, banques-finances, pour exercer à terme des fonctions d'analyste ou de chef de projet.

Importante Banque 8^e arrondissement recherche pour son Département des Affaires Financières Internationales :

UN JEUNE CADRE DE BANQUE

- bilingue anglais ;
- ayant notions juridiques ;
- dynamique et expérimenté.

Très au courant des opérations de montage, du suivi et de la gestion des crédits en eurodollar à moyen terme, des crédits export et des cautions. Pourrait se libérer rapidement.

Ecrire avec C.V. et photo sous référence 7.894, à P. LICHAU S.A., B.P. 220, 75063 PARIS Cedex 03, qui transmettra.

IMPORTANTE SOCIÉTÉ ÉDITION BASILENSE NOTO-OUEST recherche pour son Département Marketing

JEUNE H.E.C., E.S.C.P. ou équivalent

Débutant ou 2 à 3 ans d'expérience commerciale produit grande diffusion.

pour FONCTION - NEGOCIATION ET ETUDE au sein d'équipe dynamique et peu nombreuse.

Adressez C.V., photo, lettre manuscrite avec présentations à M. SICART, 20, rue Noël-Seyssen, 95120 Ermonville.
NE PAS TELEPHONER

Data General France

Recherche dans le cadre de son expansion

Agents techniques de maintenance Expérimentés

Nos exigences :

- Diplôme: B.T.S. ou équivalent.
- Expérience: 3 ans minimum, acquise de préférence chez un grand constructeur de matériel informatique.
- Champ d'expérience: — Unités centrales — Disques et bandes magnétiques — Imprimantes. — Ecrans de visualisation. — Communications.
- Anglais lu, parlé, écrit.

Nous offrons :

- Un exemple unique de croissance et de solidité financière.
- Une situation de pointe dans un secteur d'activité en constante progression.
- Un cadre de travail dynamique.
- Un plan de carrière individuel.
- Une rémunération compétitive.

Avantages :

- Culture de Société.

Envoyer votre curriculum vitae à :
Data General France
La Boursière BP 78 - 92350 Le Plessis-Robinson

Quand la fraternité atteint ses eaux les plus basses, quand l'égalité est contredite par toute la recherche biologique, quand la liberté formelle est inversement proportionnelle à la pression démographique,

La bonheur réside dans le choix de sa propre aliénation ; le reste n'est que poudre aux yeux.

Notre proposition est aliénante selon les critères petit-bourgeois : elle est maximaliste dans ses exigences : un maximum d'engagement, de personnalité, de sensibilité, d'intelligence, de caractère, d'autonomie et d'indépendance. Un maximum d'activités responsable et d'efficacité volontaire.

Elle est libératrice selon nos propres critères : un maximum d'expression personnelle, de choix individuels tactiques ou stratégiques, de réelle participation aux moyens et aux objectifs, de communauté vivante et féconde, d'infrastructure professionnelle, d'authenticité, de spontanéité, de sens de la fête, d'ouverture promotionnelle et de capacité de rémunération.

Quand la classe politique tout entière fait appel à minimum, nous savons marquer quelque originalité en faisant appel à maximum. Ce qui procure un minimum de candidatures en donnant peut-être une des dimensions des tendances sociologiques actuelles.

Les candidats qui désirent nous contacter doivent avoir 21 ans minimum et une formation permettant au moins de discuter avec quelque compétence de ce texte.

1^{re} lettre manuscrite à PUBLI-BANS, réf. MA 1213, 13, rue Marivaux, 75002 PARIS, qui transmettra. (Merci de bien vouloir rappeler la référence)

LA FILIALE NEERLANDAISE DU PLUS IMPORTANT FABRICANT MONDIAL DE PILES, BATTERIES ET SYSTEMES CONNEXES

ESB INCORPORATED (ESB)

créé un poste de

technico-commercial

de haut niveau

dépendant de la Direction néerlandaise - E.S.B. Holland B.V. - il sera chargé de la promotion des ventes en France de systèmes d'alimentation électrique autonomes très sophistiqués auprès d'une clientèle d'ingénieurs-conseils et de directeurs techniques de grandes entreprises.

Résidant dans la région parisienne (ses bureaux seront situés à RUYGIS), le candidat choisira le développement des ventes de façon autonome sur l'ensemble du territoire français, l'assistance technique étant apportée par la direction des Pays-Bas.

Pour cette importante fonction, il convient de posséder d'excellentes connaissances en électricité (diplôme d'ingénieur non indispensable), avoir quelques années d'expérience de la vente d'équipements électriques dans l'industrie, de préférence dans le secteur informatique. Une excellente pratique de l'Anglais écrit et parlé est absolument indispensable pour la traduction des spécifications et documents techniques.

Ce poste implique des déplacements permanents en France et de fréquentes visites auprès de la Direction néerlandaise.

Un stage complet de formation ainsi qu'un séjour aux U.S.A. sont prévus pour ce cadre dont la rémunération importante et les avantages sociaux habituels seront assortis d'une voiture de société (Peugeot 504 ou équivalente).

Les lettres de candidatures rédigées en anglais et comportant un C.V. complet + photo d'identité seront adressées sous référence No 308 M.

J.P. Jean poracchia conseil
149 Rue St-Honoré-75001 Paris

Dans le cadre du développement de ses activités en 1978, le **gan** recherche pour ses Départements Informatiques (matériel IBM 370)

LA DEFENSE

ANALYSTES DEBUTANTS

Diplômés Grandes Ecoles (Mines, Sup. Elec, INSA...)

PARIS 9ème

ANALYSTES CONFIRMES

Diplômés Grandes Ecoles (MIAGE, etc...)

BANLIEUE SUD MORANGIS (91)
pour son bureau Technique

TECHNICIENS D'EXPLOITATION

Diplômés IUT (expérience requise du DOS/VS, VSAM, DLL, POWER, JCL, CICS).

Ces postes bénéficient du statut des cadres d'assurances.

Envoyer C.V., photo et présentations à Madame DEGEY Recrutement Carrières - 2, rue Pilet-Willi 75009 PARIS.

Institut Pasteur

PRODUCTION

recherche pour son

DEPARTEMENT EXPORT

2 RESPONSABLES DE ZONE

— L'UN POUR L'AFRIQUE
— L'AUTRE POUR LE MOYEN-ORIENT L'ALLEMAGNE, L'EUROPE CENTRALE et les organismes internationaux.

Ils auront pour mission générale de proposer et de conduire la politique commerciale de la zone géographique dont ils seront responsables.

Ils développeront les ventes avec le soutien de leur rentabilité.

Ils devront rassembler les éléments permettant aux chefs de produits de développer leur politique « produits ».

Ces postes conviendront :

- soit à de jeunes diplômés, Sup de Co par exemple, et ayant une expérience professionnelle de quelques années ;
- soit à des cadres export confirmés possédant une expérience dans le domaine pharmaceutique.

Ils devront prévoir de fréquents déplacements.

Langues exigées :
1^{er} poste : anglais courant,
2^e poste : anglais et allemand courants.

Envoyer C.V., prêt et photo à la Direction du Personnel, 36, rue du Docteur-Roux - 75015 PARIS

Agip
Agip française s.a.
Société du groupe EN

propose postes

attachés commerciaux

1) pour affectations immédiates :
• REGION PARISIENNE
• BASSE-NORME
2) pour affectations ultérieures :
• AUTRES REGIONS

Attributions impliquent nécessairement une expérience récente de plusieurs années en :
• prospection et vente de tous les produits pétroliers auprès de l'industrie, des négociants et des autres consommateurs ;
• prospection et vente de produits moteurs capotes notamment pour les véhicules ;
• connaissance domaine Stations-service appréciée.

Profil :
• âge minimum 28 ans ;
• formation supérieure commerciale.

Ces postes nécessitent la volonté d'atteindre des objectifs fixés. Ce travail impose des déplacements programmés fréquents chaque semaine et l'acceptation de mobilité future.

Conditions fixées selon qualification acquise.

Ecrire avec C.V., photo ET PRESENTATIONS ANNUELLES à AGIP Française S.A. Service Personnel - Juridique - 4, quai des Etoiles - 69321 Lyon Cedex 3 L.

Réponse et description assurées.

ingénieur commercial

Cette mission nous est confiée par un important groupe industriel, dont le chiffre d'affaires dépasse 3,5 milliards.

L'ingénieur Commercial que nous recherchons sera basé à Paris. Après une formation technique, il prendra en charge et développera un portefeuille de clients transformateurs de matières plastiques, localisés en Région Parisienne et dans le Sud-Ouest.

Nous souhaitons rencontrer un jeune diplômé d'une grande école commerciale, ou un jeune ingénieur ayant déjà 2 à 3 ans d'expérience de la vente de produits industriels de consommation ou d'équipement. Pour son évolution future dans la société, il est préférable qu'il parle Anglais.

Merci d'adresser CV manuscrit, photo et salaire actuel, sous référence M 3103 AB 21,

egor 5 rue Meyerbeer, 75009 PARIS

IMPORTANT ETABLISSEMENT FINANCIER recherche un

AUDITEUR - COMPTABLE DE HAUT NIVEAU

pour participer, au sein d'une équipe, à la réforme comptable en liaison avec l'informatique.

Il devra assurer le suivi de la mise en place du nouveau système et proposer les structures et les procédures qui en découlent.

Niveau d'études supérieures avec une expérience de 5 années au moins dans le domaine de la comptabilité des opérations bancaires.

Adressez C.V., photo et présentations à n° 3.443, COOPAF, 46, rue de Chabrol, 75010 Paris, qui transmettra.

responsable personnel expatrié

• Pour un Groupe International spécialisé dans le Service (restauration, hôtellerie, tourisme, etc...)

• Sous l'autorité de la Direction du Personnel à Paris, il sera chargé du recrutement, de la gestion et du suivi du personnel expatrié dans certaines succursales ou filiales étrangères, notamment en Arabie Saoudite. Sa tâche sera aussi de gérer et de réaliser la formation de l'encadrement local. Courts séjours prévus.

• Il est requis : une formation supérieure ; la pratique de l'anglais ; une expérience de 5 ans dans la fonction Personnel et Formation ; une personnalité très solide, autonome, sachant prendre ses responsabilités avec souplesse mais aussi « faisant le poids » face aux divers partenaires et interlocuteurs.

• Poste très évolutif au sein du Groupe pour tout candidat de valeur.

Adressez un C.V. détaillé et une lettre motivée sous référence 2593/A à **ORES** Hervé LE BAUT - ORES - GROUPE BOSSARD 105, boulevard Haussmann - 75008 PARIS

Data General France

groupement

Electronic

la informatique

Analystes-programmeurs

Analystes-programmeurs

la selection

Ingénieurs Commerciaux
Grandes Ecoles

لقدنا من الأصل

سكز من الاجل

	La ligne	La ligne T.C.
OFFRES D'EMPLOI	43,00	48,19
DEMANDES D'EMPLOI	10,00	11,44
IMMOBILIER	30,00	34,32
AUTOMOBILES	30,00	34,32
AGENDA	30,00	34,32
PROP. COMM. CAPITALUX	80,00	81,52

ANNONCES CLASSEES

	Le min col.	T.C.
ANNONCES ENCADRES	24,00	27,45
OFFRES D'EMPLOI	5,00	5,72
DEMANDES D'EMPLOI	20,00	22,88
IMMOBILIER	20,00	22,88
AUTOMOBILES	20,00	22,88
AGENDA	20,00	22,88

offres d'emploi

offres d'emploi

offres d'emploi

offres d'emploi

Data General France

Recherche dans le cadre de son expansion

Chef de groupe

Service après-vente

Placé sous l'autorité du directeur du SAV il assurera la totale responsabilité des opérations de maintenance effectuées par son groupe.

- Nos exigences :**
- Age minimum: 32 ans.
 - Titulaire formation générale.
 - 5 ans d'expérience acquise de préférence dans un SAV de grand constructeur de matériel informatique.
 - 2 ans d'expérience minimum dans la supervision d'une équipe de techniciens.
 - Anglais lu, parlé et écrit.
 - Excellente maîtrise des relations humaines.
- Notre offre :**
- Un exemple unique de croissance et de stabilité financière.
 - Un poste de responsabilité dans une filiale en pleine expansion.
 - Un plan de carrière attrayant.
 - Une rémunération à la hauteur des résultats.
- Avantages :**
- Véhicule de Société.

Envoyer votre curriculum vitae à :
Data General France
La Boursière BP 78 - 92350 Le Plessis-Robinson

SOCIÉTÉ INTERNATIONALE DE COSMÉTIQUES PRODUITS DE BEAUTÉ ET PARFUMS (Siège à Paris)

Le Directeur de l'usine recherche
SON CHEF DE DÉPARTEMENT PRODUCTION

Le poste :

- est basé à l'usine dans la grande région parisienne;
- dépend du Directeur de l'Établissement.
- exige la connaissance de la gestion par objectifs et plan d'action. Peinture et moyennes séries. Large gamme de références.

Supervision :

- du service de fabrication, du conditionnement et l'entretien des travaux finis (1 centre, 12 A.M. et 220 pers. out. et employés)

Responsabilités :

Sécurité :

- Participe à l'élaboration de la politique sécurité de l'établissement.
- Définit, diffuse et contrôle la mise en place des mesures particulières permettant la protection des personnes et des équipements et l'amélioration des conditions de travail.
- Doit promouvoir l'esprit de sécurité.

Qualité :

- Chargé du respect de la mise en place dans son département des spécifications et procédures de qualité établies par le centre de recherches et la laboratoire de contrôle.

Production :

- D'après les prévisions calculées et à l'aide d'une gestion informatisée des besoins, des en-cours et du plan de charge, réalise les objectifs stocks, ruptures, plans de lancement en liaison avec des départements achats et distribution.

Coût :

- Propose, justifie et contrôle le budget de son département (coûts directs, prix fixe, investissement) en liaison avec l'organisation industrielle.
- Propose une action positive pour réduire les coûts.

L'homme : (35 ans minimum).
Niveau universitaire, Grande Ecole. Formation scientifique.

C'est un opérationnel d'expérience, de tempérament, ouvert au dialogue, mais de décision donnant la primauté à la gestion des hommes et du personnel. Il sait définir des objectifs, former ses collaborateurs, coordonner leur activité, déléguer et contrôler. Devra s'intégrer dans une équipe restreinte et jeune.

Envoyer C.V., présentations et photo au n° 500.064 ORLÈANS, 13 avenue du Général-de-Gaulle, 92222 NEUILLY-SUR-SEINE.

Le Secrétariat d'État aux Postes et TÉLÉCOMMUNICATIONS

recrute par concours pour les besoins de

LA DÉLÉGATION AUX TÉLÉCOMMUNICATIONS Pour la région ÎLE-DE-FRANCE

DES INSPECTEURS DES SERVICES TECHNIQUES

Conditions de diplômes :

- Diplôme d'une école d'ingénieurs reconnue par la commission des titres.
- Diplôme de certaines écoles commerciales et instituts.
- Diplôme d'un institut d'études politiques.
- Diplôme National sanctionnant un second cycle d'études supérieures.
- Attestation sanctionnant une année d'études après le DEUG (ou équivalent).
- Diplôme universitaire de technologie des spécialités suivantes : Génie-civil, Génie électrique, Informatique, Mesures-physiques (options techniques et mesures physiques)

NOTA : les étudiants admis en deuxième année de DEUG ou de DUT des spécialités ci-dessus au 31/10/78 sont autorisés à concourir.

FONCTION : encadrement, organisation, gestion, études.

DATES DES ÉPREUVES : 16 et 17 mars 1978.
CLÔTURE DES INSCRIPTIONS : 6 février 1978.

Renseignements et inscriptions :

Postulants domiciliés à Paris et départements 92-93-94
DIRECTION DES TÉLÉCOMMUNICATIONS DE PARIS
Pièce 610 E. 840 bd de Neauphain, 75731 PARIS CEDEX 15 - Tél. 543.43.43 (24 h/24 h)
Postulants domiciliés dans les départements 77-78-91-95
DIRECTION DES TÉLÉCOMMUNICATIONS DE LA RÉGION DE PARIS EXTRA-MUROS
7 bd Romain-Rolland, MONTROUGE (Hauts-de-Seine)
adresse postale CEDEX 53 - 75300 Paris Brune - Tél. 654.08.50 (24 h/24 h)

Poste à créer Banlieue NORD

Ingénieur Electronicien Ese, Isep,...

Responsable de Projets

Notre société fait partie d'un des très grands groupes industriels français. Nous concevons et réalisons des matériels très performants - nous sommes sur un marché très porteur.

Notre programme de travail actuel comporte plusieurs projets en cours de démarrage de sorte que l'ingénieur engagé pourra avoir l'entière responsabilité d'un des projets. Rattaché au Responsable du Service Etudes Electroniques, il pilotera l'activité d'une petite équipe de techniciens pluridisciplinaires - et assurera la mise en place de méthodes de travail adaptées. Il devra assumer des décisions d'ordre technique : il sera en contact avec nos différents services et nos clients.

Ce poste très actif s'adresse à un ingénieur électronicien, 28 ans minimum, ayant déjà eu des responsabilités dans la conception de projets impliquant électronique, informatique, électricité, électro-mécanique, mécanique.

Une formation complémentaire A.M. est appréciée, de même que des connaissances en électronique analogique, microprocesseurs, traitement du signal, automatisme.

Bonnes notions d'Anglais nécessaires.

Adresser lettre man., C.V., détails, photo, sous réf. 71455/M à M. VERDET - S&L-CEGOS, 33 quai Gallieni 92152 SURESNES.

ROWNTREE MACKINTOSH

Group International de Chocolaterie - Confiserie (quatre usines en France) recherche pour

CHIEF DE PROJET TRAVAUX NEUFS

Répondant au Chef du Service Engineering, il sera chargé de mener à bien l'étude et la réalisation de projets représentant des investissements importants : installation de nouvelles lignes de fabrication ; développement des capacités de production, de conditionnement et de stockage ; extension et aménagement des locaux, etc. Le poste est basé à NOISIEL, il requiert la pratique courante de l'anglais.

Il conviendrait à un ingénieur ou à un technicien supérieur justifiant d'une expérience de cinq ans minimum dans des activités analogues, acquise de préférence dans l'industrie alimentaire.

Adresser C.V. détaillé, photo et présentations, à M. ROBERT, Directeur du Personnel, ROWNTREE MACKINTOSH 77420 NOISIEL.

COMPTABLE PRINCIPAL

78.000 F Proche banlieue Nord-Ouest

Un groupe international diffusant des véhicules (V.I. et F.I.) et des biens d'équipement recherche un Comptable Principal. Sous l'autorité du Chef du Département Comptable, il sera chargé de la centralisation et de la consolidation des comptes de l'ensemble des filiales du groupe. Il analysera les comptes courants interfiliales et contrôlera la comptabilité Paris. Le candidat retenu, âgé d'au moins 30 ans, de formation comptable D.E.C.S. B.P. ... possèdera une expérience de plusieurs années de la centralisation et de la consolidation de comptes acquise au sein d'une holding. Ecrire sous la référence 156 M à :

GRH Conseils
3, avenue de Ségur, 75007 PARIS.
Toutes les candidatures seront traitées confidentiellement.

R 2 E

Spécialiste des microordinateurs - micral recherche pour développer sa force de vente actuelle :

- **INGÉNIEURS COMMERCIAUX**
2 à 4 ans expérience mini-informatique de gestion.
 - **INGÉNIEURS COMMERCIAUX**
2 à 4 ans expérience pour la vente de notre gamme de micral industriel.
- Env. C.V. à R 2 E - B.P. 73 ORSAY 91403.

CHEF DE LABORATOIRE PHYSICO-CHEMIQUE

120.000 F + Equipements Automobiles Proche banlieue Nord-Est

Une société française (C.A. 450 millions de francs) fabricant et commercialisant des équipements et accessoires destinés à l'industrie automobile, recherche son Chef de Laboratoire Physico-Chimique. Sous l'autorité du responsable des laboratoires de la société et avec l'assistance d'une quinzaine de techniciens, il procédera aux essais sur prototypes et produits de pré-série, il homologuera les produits entrant dans les fabrications, il assurera le contrôle de certaines productions, il recherchera des procédés ou technologies nouvelles, il définira également les méthodes de contrôle. Le candidat retenu, âgé d'au moins 32 ans, de formation ingénieur ou universitaire scientifique, possèdera plusieurs années d'expérience professionnelle des fabrications et impliquant la résolution de problèmes de traitement de surfaces, de résistance des matériaux, d'assemblage non mécanique, d'électronique.

GRH Conseils
3, avenue de Ségur, 75007 PARIS.
Toutes les candidatures seront traitées confidentiellement.

THOMSON-CSF

1) INGÉNIEURS-ÉLECTRONICIENS

débutants ou quelques années d'expérience.

GRANDES ÉCOLES :
X. Télécom. Centrale, Sup-Aéro, E.S.E., etc. pour étude et développement.

Connaissances dans domaines suivants :
- Circuits logiques et analogiques.
- Antennes et hyperfréquences.

2) INGÉNIEUR

débutant pour Bureau d'Etudes.

Diplômé A.M. - I.N.S.A. LYON (Génie Mécanique).
Env. curriculum vitae SERVICE DU PERSONNEL, 82, avenue Pierre-Brossolette - 92 MALAKOFF.

sena informatique

recherche

20 analystes-programmeurs confirmés

de formation informatique (I.U.T., Maîtrise), ayant au moins deux ans d'expérience; pratique d'un assembleur et du PL1 exigés. (Réf. 10176M)

10 analystes-programmeurs débutants

D.U.T. formés au Cobol et à l'assembleur. (Réf. 10176M)

Adresser votre CV, avec une courte lettre manuscrite, à S. Messon, Sema-Sélection : 92126 MONTROUGE - Centre Metz, 15-18, rue Barbès.

sena selection

Montrouge - Lille Lyon - Marseille

100.000 F

Une des premières sociétés de conseil et services en informatique recherche

Ingénieurs Commerciaux

Grandes Ecoles

Ils auront pour mission de commercialiser un réseau de temps partagé A.P.L. auprès des Directions financières des grandes entreprises. Une expérience de 2 à 5 ans est souhaitée dans ce domaine. Rémunération motivante pour candidat de valeur. Formation complémentaire assurée. Lieu de travail : Ouest Paris.

Adresser lettre man., C.V. détaillé, photo et niveau de rémunération, sous réf. 73425/M à Mme CLERE - S&L-CEGOS, 33 quai Gallieni 92152 SURESNES.

BAM

Filiale française d'une très importante société internationale leader sur le marché de l'instrumentation nucléaire offre à

JEUNE PHYSICIEN ou ELECTRONICIN

- familiarisé avec l'instrumentation nucléaire et sa manipulation en laboratoire, - possèdant une excellente connaissance de la langue anglaise.

un poste de responsabilité au sein d'un service technico-commercial.

Coût des contacts et attitudes commerciales indispensables. Rémunération intéressante + commission + voiture.

Adr. lettre man., C.V. et photo, réf. 805 à Mlle De Clenchamps E.A.M., Recrutement, 14, rue Gabriel-Peri, 92120 Montrouge. Réponse et discrétion assurées.

BAM

Clinique banlieue Sud embauche

DIRECTEUR
Il aura sous sa responsabilité la formation sup. - licencié en droit ou similaire. Très énergique organisateur gestion personnel. Adresser C.V. sous référence n° 0273 M Régis-Pressa, 85 bis, r. Reumour, Paris-8.

A.T. 2 ELECTRONIQUES
B.F.S. équivalent 2 ans exp. en logique pour mise au point, maintenance, petites études, travail laboratoire. Tél. pr R.V. : 887-78-99 16, r. des Gravilliers Paris-9

REPRODUCTION
ffres d'emploi
UN JEUNE
CADRE DE BANQUE
EUNE H.E.C., E.S.C.P.
COMMERCIAL

offres d'emploi

offres d'emploi

offres d'emploi

offres d'emploi

DONNEZ A VOTRE CARRIERE UNE DIMENSION INTERNATIONALE

Vous avez une formation supérieure commerciale et environ 10 ans d'expérience de l'ingénierie et des projets industriels menés en France et à l'étranger ou bien, Vous êtes ingénieur (AM, Centrale, TP...) et, depuis une dizaine d'années, vous exercez une fonction commerciale au sein d'une entreprise d'ingénierie ou de bâtiment.

INGENIEURS COMMERCIAUX

capables d'assurer — tant en France qu'à l'Étranger — les missions de prospection, la préparation des offres, la rédaction des contrats et le suivi commercial des affaires. Par la suite, ceux qui le désirent pourront poursuivre leur carrière dans une de nos filiales hors métropole. Pour certains de ces postes, la connaissance du bâtiment est nécessaire. Anglois indispensables.

Lieu de travail : banlieue Sud de Paris. Adresser CV détaillé et prétentions à Monsieur de Dyonne - **SODETEG** 9 rue, Réaumur - 92350 Le Plessis-Robinson.

IMPORTANTE BANQUE recherche pour son établissement de la BANLIEUE EST DE PARIS **SPECIALISTE COBOL**

Qui sera chargé non seulement de la réalisation d'une partie de la programmation d'un important projet, mais aussi de la formation et de l'assistance technique des autres programmeurs de l'équipe. Pour cette fonction, il faut avoir dominé les concepts de COBOL au travers d'une pratique approfondie — dans un cadre de programmation modulaire et sous OS/IBM — des différentes possibilités de langage (Report-Write, Table Handling...).

De formation IUT ou Expert en Traitement de l'Information, le candidat retenu saura faire preuve d'un sens marqué de la pédagogie et d'une grande disponibilité d'esprit. Ecrivez à notre Conseil sous référence 309M à Jean FORACCHIA

CARRIERES INFORMATIQUES conseil en recrutement 169 RUE SAINT-HONORE 75001 PARIS

LE CREDIT CHIMIQUE BANQUE PRIVEE recherche **attaché de clientèle particulière**

chargé d'animer et d'accroître une clientèle existante auprès de laquelle il jouera un rôle de conseil. Il lui sera assigné pour objectifs le développement des dépôts et le placement des différents produits de gestion d'épargne. Les candidats possédant une bonne culture générale devront avoir des qualités de dynamisme et une présentation de nature à s'adapter à la clientèle de la Banque. Une expérience de 3 à 4 ans dans des fonctions similaires est indispensable. Envoyer C.V. manuscrit et prétentions sous réf. ACP-M au Service du Recrutement **CREDIT CHIMIQUE** 20, rue Treillard - 75008 Paris

SOCIÉTÉ DE RESTAURATION PERFORMANTE ET D'IMPLANTATION NATIONALE (2.200 personnes) recherche son **RESPONSABLE DE LA FONCTION PERSONNEL**

— Il conseille la direction générale en matière de politique globale. — Assume l'application de cette politique par une activité d'assistance et de contrôle auprès des unités opérationnelles "souvent décentralisées". — Est responsable du recrutement et de la gestion informatisée de la fonction. — Supervise la fonction interne. — Participe avec la Direction générale aux relations avec les partenaires sociaux. **Le responsable :** Formation supérieure de préférence, à une expérience concrète de la fonction personnelle. Poste à pourvoir région Parisienne. La rémunération est significative et fonction de la valeur du candidat retenu. Votre dossier complet est attendu avec intérêt et sera traité confidentiellement. A adresser sous n° 233529 à BLEU Publicité, 17, rue Label 64300 Vincennes qui transmettra.

IMPORTANT GROUPE PHARMACEUTIQUE INTERNATIONAL, situé à PARIS, recherche pour son DÉPARTEMENT CLINIQUE un CHEF DE PROJET

POUR LA COORDINATION AU NIVEAU EUROPÉEN DES ACTIVITÉS DANS LE DOMAINE DU S.N.C.

Le candidat dépendra du Chef de Groupe S.N.C. du Département de Recherche Clinique.

La préférence sera donnée à des candidats : — médecins ; — spécialisés en psychiatrie et/ou neurologie ; — pouvant justifier d'une exp. (de 3 à 5 ans) dans l'étude, la programmation, l'organisation et le suivi des tests cliniques Phase II et Phase III des médicaments psychotropes ; — avec une bonne connaissance des statistiques cliniques et de la pharmacocinétique ; — motivés pour la recherche clinique ; — aimant le travail en équipe ; — âgés de 30 ans minimum ; — connaissant parfaitement l'anglais ; — disponibles pour de fréqu. voyages en Europe.

Excellente rémunération. Adr. C.V. sous le numéro 8487 « le Monde » P. 3, rue des Italiens - 75247 PARIS-9^e, qui transmettra.

MacGREGOR COMARAIN S.A. 92410 VILLE-D'AVRAY

IMPORTANT GROUPE INTERNATIONAL SPECIALISÉ DANS L'ÉQUIPEMENT NAVAL LEADER MONDIAL DANS SA BRANCHE recherche

INGÉNIEUR DIPLOMÉ GRANDE ÉCOLE pour analyse de valeur

— expérience du poste nécessaire et connaissances techniques de fabrication, soudure, usinage, moulage, forgeage de pièces en creux. — Lieu de travail : VILLE-D'AVRAY. — ANGLAIS EXIGÉ, AINSI QUE CINQ ANNÉES D'ACTIVITÉ PROFESSIONNELLE. — DÉPLACEMENTS FRÉQUENTS. Adresser C.V. à MacGREGOR COMARAIN S.A. B.P. 21 92410 VILLE-D'AVRAY (à l'attention de Dr LANE avec la mention « personnel »).

THOMSON-CSF DIVISION « FAISCEAUX HERTZIENS » **INGÉNIEURS ÉLECTRONICIENS**

Diplômés Grandes Ecoles E.S.E., E.N.S.T., L.S.E.P. Débutants ou ayant quelques années d'expérience pour études de laboratoires. POSTES A POURVOIR RAPIDEMENT. Ecrire avec C.V. photo et prétentions sous référence E.L. A. SERVICE RECRUTEMENT, 53, rue Gréville - 92300 LEVALLOIS.

ENTREPRISE INDUSTRIELLE FRANÇAISE D'IMPLANTATION MONDIALE pour poste à PARIS, cherche **fiscaliste**

Cette personne devra être très expérimentée en fiscalité internationale et française. Une pratique de 5 années au moins dans ces domaines sera exigée. Le candidat ou la candidate retenu(e) devra avoir le sens et la pratique de contacts à très haut niveau. Larges perspectives de carrière. Adresser curriculum vitae détaillé et prétentions sous référence HECO (à mentionner sur l'enveloppe) à

Publicis Conseil EMPLOIS et CARRIÈRES 30, rue Vernet, 75008 PARIS

UNILEVER FRANCE recherche pour une de ses sociétés situées à PARIS **un analyste de gestion**

pour aider dans un premier temps à la maintenance d'un système informatique important et participer ensuite à l'analyse et éventuellement à la programmation d'une informatique répartie au moyen de mini-ordinateurs. Le candidat retenu, diplômé d'une Grande École d'ingénieurs, devra avoir acquis un à trois ans d'expérience dans un service informatique. Le salaire annuel, fonction de l'expérience, ne sera pas inférieur à 70.000 F.

Adresser C.V. manuscrit et prétentions au Département Central du Personnel. **UNILEVER FRANCE** (référence 2/78) 8, avenue Delcassé 75384 Paris Cedex 08.

Très importante Société de Distribution PARIS

Recherché : IBM 370/158 - (OS/VS 1). Langage : COBOL, ASSEMBLEUR, système interactif de mise au point de programmes. Nous recherchons : **UN ANALYSTE** — MIAGE ou équivalent, expérience 1 an (ou service militaire). **UN PROGRAMMEUR-ANALYSTE** — IUT ou équivalent, expérience 1 an (ou débutant). Ils devront s'intégrer dans une équipe dynamique. Adresser sous réf. ANUT, C.V. détaillé, photo, prétentions, et détail de disponibilité à M. RUOT, **ANSWART SÉLECTION** 128, rue de la Pompe - 75116 Paris. Discrétion assurée.

PAUL BEUSCHER, Société leader sur le marché des loisirs spécialisée dans l'importation et la distribution en gros et au détail - 120 personnes recherche **ATTACHÉ DE DIRECTION** pour secondar son Président.

Sa mission : — Animer et encadrer les différents secteurs de vente au détail de la Société. Superviser et contrôler les achats. Dynamiser les importations et la distribution en gros (4 représentants). Suivre la clientèle. Son profil : — 30 ans minimum — Formation commerciale supérieure ou autodidacte de valeur ; — Expérience réussie dans la vente et l'encadrement ; — Salaire élevé ; — Statut cadre ; — Poste basé à Paris. Il est offert : — Un travail varié dans une entreprise dynamique ; — Des responsabilités importantes ; — Une situation d'avenir ; — Salaire élevé ; — Statut cadre ; — Poste basé à Paris. Téléphoner pour rendez-vous : 271-22-11, porte 21.

AVIS LOCATION DE VOITURES recherche **CHEF DES SERVICES COMPTABLES ET FINANCIERS**

PLACE SOUS L'AUTORITÉ DE LA DIRECTION FINANCIÈRE, il aura pour mission de diriger et d'animer 30 personnes environ. Une expérience dans un poste similaire est dans un groupe international souhaitée. Age 30 ans minimum, connaissance parfaite de l'anglais indispensable. Ce poste est à pourvoir rapidement. Env. C.V., photo, niveau de rémunération et détail de disponibilité sous la référence 402-2, AVIS, 19, rue Albert - 75013 PARIS.

un cadre technico-commercial exportation

Société réalisant 200 M. de CA appartenant à l'un des plus puissants Groupes Industriels Français recherche responsable des Marchés Méditerranée et Afrique. Sa mission consistera à vendre des matériels du secteur électromécanique et à rechercher des débouchés par le biais de l'assistance et le contrôle des Agents et Distributeurs à l'étranger. Ce sera : — un homme d'un minimum 27 ans, — de formation Supérieure Technique par exemple, — ayant déjà un capital d'expérience de trois ans acquis sur le terrain, — possédant l'anglais et l'espagnol (italien apprécié). Poste basé à Paris - Déplacements fréquents. Envoyer C.V. photo sous réf. 13362 à Havas Contact, 156 Bd Haussmann 75008 Paris qui transmettra.

FLONIC Schlumberger

Une de nos branches, spécialisée dans l'étude et la réalisation de systèmes pour l'industrie de l'eau recherche un Technicien : **ÉLECTRONICIEN-INFORMATICIEN** — En collaboration directe avec l'ingénieur responsable des études, il participera au développement et à la réalisation des nouveaux produits — Technique microprocesseur. — Première expérience en micro-informatique appréciée. — Formation BTS - DUT ou équivalent indispensable. Adresser candidature à : D. Belloq - FLONIC - Montrouge, B.P. 422 92541 Montrouge Cedex.

IMPORTANTE SOCIÉTÉ INDUSTRIELLE LA VERRIÈRE (78) recherche **analyste programmeur**

Niveau DUT informatique. Programmation de systèmes temps réel. Analyse et programmation de modules en langage assembleur. Intégration de modules dans une chaîne de traitements. Expérience assembleur si possible. Envoyer C.V. détaillé et prétentions avec photo à No 46.151 CONTEXTE PUBLICITE 20, avenue de l'Opéra, 75040 PARIS CEDEX 04, qui transmettra.

BANQUE PRIVÉE PARIS recherche UN **COLLABORATEUR Classe VII/VIII**

Pour prendre en charge la responsabilité de l'ensemble des Services ADMINISTRATIFS et COMPTABLES. Les candidats doivent avoir une connaissance approfondie et une expérience confirmée de toutes les opérations de Banque et de l'Organisation. La maîtrise des problèmes d'administration du personnel et des procédures informatiques est indispensable. Une formation supérieure, un excellent sens du contact et une autorité naturelle sont nécessaires pour ce poste d'avenir lié à la réussite au sein d'une équipe restreinte. Adresser lettre manuscrite, C.V., photo et présent à O.C.E.P. 64, rue de la Chaussée-d'Antin, 75009 Paris, sous référence 9.800 M.

INGENIEUR CONSEIL FINANCES CONTROLE DE GESTION

Notre firme est un cabinet international d'Audit et de contrôle de tout premier plan. Dans le cadre de son développement, elle recherche des ingénieurs conseil. Les candidats intéressés par cette opportunité ont une formation supérieure (Grandes Ecoles, M.B.A., etc...), et justifient d'une expérience d'environ 5 ans, soit dans l'industrie, soit dans le conseil. Une formation scientifique, sans être indispensable, est un atout supplémentaire. Les candidats retenus sont appelés à participer à des missions variées, tant en France qu'à l'étranger. Par ailleurs, ils bénéficieront des avantages de formation et de carrières propres à notre firme. Prière d'adresser curriculum vitae et prétentions à Monsieur Claude BUITTAUX, 6 avenue Marceau - 75008 Paris. La plus grande discrétion est garantie.

Recherchons pour région parisienne **Cadre TECHNICO-COMMERCIAL**

pour contacts avec clientèle industrielle aéronautique, automobile, mécanique et divers. Expérience multiple et mécanique souhaitable. Formation grande école ou pratique. Age minimum : 32 ans. Ecrire n° 8481, « le Monde » Publicité, 3, rue des Italiens, 75247 PARIS (9^e).

SOCIÉTÉ IMPORTATION A MONTREUIL recrute son **CHEF COMPTABLE**

Niveau D.E.C.S. Salaire annuel 90.000 F. Il assurera, sous l'autorité du Directeur administratif et financier : — La responsabilité des comptes d'exploitation mensuels. — La gestion de la trésorerie courante. — Bilan et déclarations de fin d'année. Adresser C.V. et photo, sous le numéro 24.RD.B. Éditions BLEU Publicité, 17, rue Label - 94300 VINCENNES, qui transmettra.

hb conseil UNE ÉQUIPE JEUNE ET DYNAMIQUE DE CONSEIL DE DIRECTION recherche

1) INGÉNIEURS Grandes Ecoles ayant de cinq ans d'expérience dans sociétés multinationales. 2) INGÉNIEURS Grandes Ecoles débutants, ouverts aux problèmes de communication. Ecr. H.B. CONSEIL, 70, r. Fontbleau, 75008 PARIS.

IMPORTANT ÉTABLISSEMENT FINANCIER recherche **INGÉNIEUR - INFORMATICIEN**

pour réaliser des applications bancaires sur CII HB 62/40. — Formation maîtrise. — 2 à 3 ans de programmation COBOL - ANS et FORTRAN. Ecrire avec C.V., photo et présent, sous n° 46.765 à CONTEXTE Publ., 20, av. Opéra, 75001 Paris, qui tr.

Vertical advertisement on the right side of the page, partially obscured and containing various text fragments and logos.

معدنا من الأصل

سكننا من الاموال

OFFRES D'EMPLOI	La ligne	La ligne T.C.
DEMANDES D'EMPLOI	43,00	49,19
IMMOBILIER	10,00	11,44
AUTOMOBILES	30,00	34,32
AGENDA	30,00	34,32
PRGR. COMM. CAPITAUX	80,00	91,52

ANNONCES CLASSEES

ANNONCES ENCADREES	Le m/m col.	T.C.
OFFRES D'EMPLOIS	24,00	27,49
DEMANDES D'EMPLOIS	5,00	5,72
IMMOBILIER	20,00	22,88
AUTOMOBILES	20,00	22,88
AGENDA	20,00	22,88

REPRODUCTION INTERDITE

offres d'emploi

IMPORTANTE SOCIÉTÉ FRANÇAISE D'INGÉNIERIE PARIS

recruté pour son SERVICE FORMATION PROFESSIONNELLE

INGÉNIEUR GRANDE ÉCOLE

(MINES - CENTRALE - GÉOLOGIE, NANCY)

pour études et réalisations de formation de personnels outre-mer.

— expérience mines exigée.

— Une première expérience de formation et de séjour outre-mer serait appréciée.

— Anglais courant indispensable.

— Déplacements courts durée fréquents.

— Déplacements longue durée à envisager.

Envoyer C.V. + photo, sous référence 5471, à : **OPERA 12, rue J.-Jaurès, 75001 Paris, qui transmettra.**

50 kms Nord-Est de Paris

Société de Construction Mécanique

recherche

INGENIEUR INFORMATICIEN

Qui collaborera au développement des applications de gestion industrielle du Groupe sur IBM 158/VM.

De formation supérieure, possédant une expérience de 2/3 ans de l'informatique appliquée aux problèmes de fabrication, ordonnancement, stocks... Il sera chargé d'assurer les analyses techniques des systèmes à développer.

Adresser C.V. détaillé, photo et prétentions sous référence 307 M, à Jean PORRACCHIA

ANNONCES D'EMPLOI conseil en recrutement

10, rue SAINT-HONORE 75001 PARIS

Division des études industrielles recrute :

Ingénieurs d'entretien pétrochimie

Formation : école d'ingénieurs.

Connaissances nécessaires en :

MECANIQUE : pompes, compresseurs, turbines;

CHAUDRONNERIE : soudure, métallurgie pour appareils sous pression et tuyauteries;

ELECTRICITE : alternateurs, moteurs, réseaux distribution d'usines.

Les candidats devront justifier d'une expérience professionnelle d'au moins 5 ans dans un service d'entretien raffinerie de pétrole, d'industrie pétrochimique ou sidérurgique et avoir une pratique convenable de l'anglais. Prière adresser candidature sous référence 73 M à :

BEICIP 366, avenue Napoléon Bonaparte 92502 Reuil-Malmaison.

MATRA

recherche pour sa division de matériel de maintenance

INGENIEURS ELECTRONICIENS

Ingénieur d'Etudes de matériels de tests automatiques (SUP - ELEC Grenoble etc. . .) Réf. A.

Ingénieur d'intégration de systèmes de prototypes. Réf. B.

Pour ces 2 postes une expérience de 3 - 4 ans dans le domaine est indispensable.

Adresser C.V., rémunération souhaitée en indiquant la référence sous N° SM 286

MATRA Monsieur KORFAN B.P. N° 1 - 78140 VELIZY

Moët-Hennessy

recherche pour son Service Etudes Financières, un **Collaborateur**

possédant Bacalauréat et formation technique comptable (IUT, probatoire DECS. . .) et ayant une expérience professionnelle d'environ 5 ans acquise si possible dans le Département financier d'une Entreprise ou d'une Banque.

Les dossiers de candidatures (CV + photo) - sous Réf. M. 1445 à préciser sur l'enveloppe - seront traités confidentiellement par

DEVELOPPEMENT

10 rue de la Paix, 75002 Paris

BANQUE PRIVEE REGION PARISIENNE recherche pour son service : **CONTRÔLE INSPECTION**

Jeunes diplômés SCIENCES ECO. D.E.C.S.

Expérience bancaire 3 ans minimum, ayant participé ou étant particulièrement intéressé par les activités de contrôle.

Votre personnalité requise.

Envoyer lettre manuscrite, C.V., photo, prétentions et détail de disponibilité, sous réf. 42, à : **MEDIA SYSTEM, 104, rue Réaumur, 75002 Paris, qui transmettra.**

ECL recherche **INGÉNIEURS DIPLOMÉS**

Un à deux ans d'expérience sur mini-calculateur temps réel MITRA, SOLAR, etc.

Envoyer C.V. et prétentions à E.C.L., 55, rue Hermès, 75018 PARIS. Téléph. 294-10-40.

IMPORTANT GROUPE ELECTRONIQUE recherche **INGÉNIEURS DÉBUTANTS**

libérés service national. Nationalité française.

— Diplômés E.N.S.T., E.S.E. ou E.N.S.I. et états et mis au point circuits transistorisés.

— Diplômés E.C.P. pour domaine physique électronique hyperfréquence.

Adresser C.V. photo (retournée), 2 photos, L. CONTESSE PUBLICITE, 20, av. de l'Opéra, PARIS (1^{er}).

ECL recrute **ANALYSES-PROGRAMMEURS**

Formation ingénieur ou équivalent.

— Deux ans d'expérience grand système DOS/OS, COBOL, assembleur et/ou P.L.I.

— Connaissances SAS, D.I. appréciées.

Envoyer C.V. et prétentions à E.C.L., 55, rue Hermès, 75018 PARIS. Téléph. 294-10-40.

Importante société industrielle et Commerciale **QUARTIER ÉTOILE** recherche :

PROGRAMMEURS FORMATION I.U.T.

— Avantages sociaux ;

— Restaurant entreprise ;

— Horaires personnalisés.

Envoyer C.V., photo et prétentions, sous réf. 4245, à : L.T.P., 31, bd Bonne-Nouvelle, 75001 Paris, qui transmettra.

GRANDE ENTREPRISE NATIONALE sud Paris recherche **INGÉNIEUR Gde ÉCOLE** (Centrale, Sup. Aéro ou équival.)

— Âge de moins de 30 ans.

— Avoir de bonnes connaissances en aérodynamique et en thermique pour l'étude et la mise au point de procédés nouveaux.

Adresser C.V. avec photo à : **SOCIÉTÉ SETRID, 76, r. Dauguerre, 75014 PARIS, qui transmettra.**

Importante société quartier Saint-Lazare recherche

PROGRAMMEUR-ANALYSTE

sur matériel de contrôle. Télécom. appréciées.

Adresser C.V. et prétentions à : **SOCIÉTÉ SETRID, 76, r. Dauguerre, 75014 PARIS, qui transmettra.**

RECHERCHONS PROGRAMMEUR FORTRAN

BAC ou DUT pour exploitation programmes matériel CONTROL DATA.

Se présenter : **SRS 44, rue de Provence - 9^e arr. (12^e étage gauche)**

INGÉNIEURS DIPLOMÉS

Spécial. P.E.R.T., 5 ans expér. engineering et chimie, grande autonomie pour éléments équilibrés et diplomates.

EU-SELEC 43, av. F. Roosevelt 75241-10 225-37-28

Demandeur poste 55.

SERVICE IMMOBILIER recherche **EMPLOYÉ**

bac techn. (comptab. trav. B.A.) départ 2.397 F 136 par an 40 h. en 5 jours. Ecr. avec C.V. n° 7 72185 M. Régie Presse, 85 bis, rue Réaumur, Paris-2^e.

STE INFORMATIK recherche pour démarrage de système temps réel en FRANCE et à L'ÉTRANGER **INGÉNIEURS**

NOVA - MITRA-PDP 11-SOLAR

Recherches possibles de promotion pour éléments de valeur.

26, rue Daubenton, 2^e - 227-94-72

Importante groupe alimentaire du Val-de-Marne recherche **COLLABORATRICE**

chargée d'animer une équipe d'administration commerciale sous l'autorité directe du Chef de service. Caractéristiques : expér. de quelques années dans un poste similaire. Bac. états. Cantine. 13^e mois, nomb. avant. 50c. Env. C.V. détaillé avec photo à n° 24294 B - S.I.E.U. 17, r. Lebel, 92100 VINCENNES.

Importante Société Paris-8^e recherche

3 CADRES ADMINISTRATIFS

1) Licence Sciences Eco ou Ecole de Commerce de Province + bon niveau Math. ou comptabilité + bonnes connaissances anglaises. Réf. A 9789

2) Ecole de Commerce de Province + Anglais et Italien courants. Réf. B 9789

3) Licence Droit privé + très bonnes connaissances Espagnol + connaissance Anglais. Réf. C 9789

Salaires début 3500 F x 13 pour 5 x 8 hebdo. Participation - Restaurant d'entreprise.

Envoyer C.V. manuscrits détaillés et photo en précisant la référence du poste choisi sur l'enveloppe, à **AXIAL PUBLICITE, 91, fg Saint-Honoré, 75008 PARIS, qui transmettra.**

Importante société recherche

Ingénieurs Electroniciens

pour ses chantiers d'installations de biens d'équipement en métropole (déplacements permanents de plusieurs mois).

REF. LM4

Ingénieurs Logiciel REF. LM3

Techniciens Electroniciens

Titulaires du DUT avec connaissances étendues en informatique (Fortran, P.L.I., etc.). REF. LM6

L'ensemble de ces postes s'adresse à des jeunes débutants ou possédant quelques années d'expérience, mais dépourvus de leurs obligations militaires.

Lieu de travail : proche banlieue Saint-Lazare.

Adresser C.V. détaillé et prétentions en précisant la référence du poste choisi à **AXIAL PUBLICITE 91, Faubourg Saint-Honoré, Paris (8^e), qui transmettra.**

Documentaliste

Votre métier de documentaliste exercé depuis de nombreuses années dans des affaires de Presse, des sociétés de gestion de portefeuille ou des grandes entreprises, vous a donné une bonne connaissance du milieu industriel, des sociétés et de leurs hommes.

Mais vous pouvez aussi avoir une expérience du secrétariat de direction et souhaitez évoluer vers la documentation, en en occupant à la fois les aspects dynamiques et administratifs.

Un Groupe International de Conseils de Direction est intéressé par votre candidature pour un poste à Paris.

Ecrivez à **SIRCA** sous référence 78372 M.

Sirca

64, rue La Boétie 75008 Paris

Importante Société électromécanique recherche pour son service électronique

situé à **MASSY-PALISEAU** à

UN JEUNE INGÉNIEUR

Déposé O.M. Formation E.S.E. - E.N.S.I.

pour calculs et mises au point de matériels électroniques de puissance pour transmission électrique à base de redresseurs contrôlés, expérience industrielle souhaitée 1 à 2 ans.

Envoyer C.V. et photo n° 48 687, CONTESSÉ PUBLICITE, 20, av. de l'Opéra, 75001 Paris, q. 1^{er}.

Important Groupe Industriel Français recherche

JURISTE TRÈS EXPÉRIMENTÉ

DANS LA **NÉGOCIATION ET LA RÉDACTION D'ACCORDS INTERNATIONAUX**

(accords techniques et commerciaux comportant les FORMULES D'ASSOCIATION LES PLUS FAVORISABLES)

maîtrise parfaite et écrite de la langue anglaise ;

• expérience en matière de création de sociétés à l'étranger ;

• responsabilité de l'animation d'une équipe de juristes du type décrit ci-dessus.

Env. C.V. manusc. détaillé avec réf. 44783, CONTESSÉ PUBLICITE, 20, av. Opéra, 75001 Paris Cedex 01.

1^{ère} Société Française de Réassurances **PARIS 8^{ème}** recherche

JEUNE D.U.E.S. MATH.

espagnol courant + éventuellement seconde langue pour poste concernant études et calculs statistiques.

Horaires mobile 38H45 en 5 jours - Restaurant d'entreprise - 13ème mois - Participation aux bénéfices.

Réponse à toute lettre manuscrite, C.V., photo + salaire, adressée sous référence 129 à M. ROY SCOR - 37, rue de la Victoire 75009 PARIS.

Importante Société Paris-8^e recherche

3 CADRES ADMINISTRATIFS

1) Licence Sciences Eco ou Ecole de Commerce de Province + bon niveau Math. ou comptabilité + bonnes connaissances anglaises. Réf. A 9789

2) Ecole de Commerce de Province + Anglais et Italien courants. Réf. B 9789

3) Licence Droit privé + très bonnes connaissances Espagnol + connaissance Anglais. Réf. C 9789

Salaires début 3500 F x 13 pour 5 x 8 hebdo. Participation - Restaurant d'entreprise.

Envoyer C.V. manuscrits détaillés et photo en précisant la référence du poste choisi sur l'enveloppe, à **AXIAL PUBLICITE, 91, fg Saint-Honoré, 75008 PARIS, qui transmettra.**

IMPORTANT CENTRE TECHNIQUE GRANDE BANLIEUE NORD DE PARIS recherche

INGÉNIEUR-MÉCANICIEN DIPLOME

pour travail dans une équipe dont le vocable est d'ingénierie et d'innover dans le domaine des MÉTHODES et FABRICAT. MÉCANIQUE.

Des connaissances en informatique appliquées à ce domaine sont indispensables.

La préférence sera donnée au candidat ayant des connaissances en :

— Méthode de fabrication ;

— Exploitation des machines à commande numérique ;

— Utilisation des langages de commande numérique ;

— Séries de sous-processus (A.P.T., F.A.P.T.) ;

— Utilisation du Basic ou Fortran ;

— Utilisation d'ordinateurs de bureau de type HP 30 ou Wang 2200.

Anglais souhaités.

Adresser C.V., photo et prêtent. n° 4833, CONTESSÉ PUBL., 20, av. de l'Opéra, PARIS (1^{er}).

Installations industrielles recherche

JEUNE CHIMISTE

ayant de bonnes connaissances de PHYSIQUE et des notions de BIOLOGIE (notamment la fonction pratique assurée).

VENTE

d'appareils d'analyse et de MESURE destinés aux Laboratoires et Industries (fonction pratique assurée).

Usage de l'ANGLAIS COURANT

Le candidat devra être capable de régler des appareils (électroniques) sera particulièrement apprécié.

Volonté personnelle. Nouveaux déplacements.

Envoyer C.V., photo, prêtent. sous référence 38 MO 25

Centre de Psychologie Appliquée

69, rue de Montcaux, 75008 Paris

LABO RECHERCHES UNIVERSITAIRES ORSAY

pour MAINTENANCE GROSSE INSTALLATION VIDE

TECHNICIEN ELECTROMÉCANIQUE

Titulaire B.T.S. ou D.U.T. Ecrire à **ACCÉLÉRATEUR LINÉAIRE** n° 289, rue de la République, 91100 BRÉVILLÉ

IMPORTANT SOCIÉTÉ

siège LEVALLOIS

rech. pour des bureaux d'études **GRANDES CENTRALES**

PLUSIEURS ANALYSES-PROGRAMMEURS

ayant de précises notions d'expérience dans langages hauts niveaux (cobol, P.L.I.) et manipulation de fichiers volumineux. Goût de l'analyse indispensable.

Ecr. avec C.V. et prétentions à n° 48330 CONTESSÉ PUBL., 20, av. Opéra, Paris cedex 01.

Pour postes à responsabilité

ANALYSES-PROGRAMMEURS

contraintes : C.I.-M.R. et I.N.

1^{er} Respons. PROGRAMMATION avec évolution chef de service

2nd Chef de projets COBOL, langage mini-ordinateur assuré.

Libres rapidement. Lieu de travail : PARIS.

Téléphoner 362-9929, poste 299, pour rendez-vous.

IMPORTANT PROMOTEUR IMMOBILIER recherche pour Paris et Orléans

NÉGOCIATEUR TERR.

Efficace et dynamique, bonne culture et présentation, bonne connaissance marché foncier.

Flux + primes : intéressantes. Réf. morales et profits. exigés.

Envoyer C.V. et prétentions à **PUBLIC-BOURGEOIS**, 20, place de Valois, 75001 PARIS.

ÉCOLE d'éducateurs spécialisés recherche **FORMATEUR FORMATRICE DE PRÉFÉRENCE**

4 semaines de formation pratique du travail social. Adresser C.V. au Directeur Institut PAUL-MEIGNANT, 78, bd Foch, 92120 LAXOU.

MINISTÈRE PARISIEN recrute **HOMME**

35 ans minimum. Possédant deux diplômes études supérieures et ayant expérience de l'administration publique ou de la formation professionnelle continue.

Adresser candidature sous référence 7480 à P. LICHAU S.A., B.P. 220, 75003 PARIS CEDEX 03, qui transmettra.

STE EXPERTISE COMPTABLE recherche **INGÉNIEUR** en organisation. Libre rapidement

Ayant au minimum 2 ans d'expér. lié au système comptable et d'entraux de s'orienter vers l'expertise comptable.

Diplômé grande école D.E.C.S. apprécié.

E.C.R. à R. BONNAULT, 4, av. Hoche, Paris

Jeunes ingénieurs ELECTRONIQUE logique pour rédaction technique

MARKET 18, r. de Provence - P 04-00-40

IMPORTANT SOCIÉTÉ Quartier ÉTOILE recherche

CHEF de PERSONNEL

minimum 5 ans d'expérience : réglementation du travail, conventions collectives (pétrole et métallurgie).

Ecrire C.V. détaillé, photo, références et prétentions à No 44637, CONTESSÉ PUBLICITE, 20, avenue de l'Opéra, 75040 Paris Cedex 01 qui transmettra.

GABINET EXPERTISE COMPTABLE recherche pour PARIS (8^e)

DEUX SENIORS

Disponibles rapidement.

H.S.O. ESSBO ou ESSOP + DECS.

Expérience audit 2 à 3 ans.

Adresser C.V., photo et prétentions sous réf. 8322 à P. LICHAU S.A. - B.P. 220 - 75003 Paris Cedex 03, qui transmettra.

IMPORTANT SOCIÉTÉ CHIMIQUE VELIZY (Banlieue Sud-Ouest de Paris) recherche

pour vente et assistance technique aux sociétés de recherches pétrolières, en Afrique à partir du Nigeria (FORT-HABCOURT)

TECHNICO-COMMERCIAL CHIMISTE

— Ayant BTS ou DUT Chimie.

Premières expériences de la fonction Technico-Commerciale et de l'expatriation souhaitées.

Adr. lettre manusc. avec C.V. détaillé indiquant rémunération souhaitée à n° 48404, CONTESSÉ PUBLICITE, 20, av. Opéra, 75040 Paris Cedex 01, q. 1^{er}.

CENTRE DE PRESTATIONS ET TRAITEMENTS INFORMATIQUES recherche

JEUNES ANALYSES-PROGRAMMEURS

dynamiques, niveau I.U.T. pour :

— développements d'applications transactionnelles incluant bases de données ;

— conversion de programmes.

CONDITIONS :

— connaissance Fortran - Cobol - F.L.I. et assembleur ;

— bonne pratique d'un ou plusieurs de ces langages ;

— encadrement assuré ;

— solide formation pouvant être acquise.

Adresser C.V. à n° T 02.683 M, REGIE-PRESSE, 85 bis, rue Réaumur, Paris (2^e).

PHILIPS recherche pour son service brevets

INGENIEUR-ELECTRONICIEN

Connaissant les circuits semi-conducteurs. Expérience laboratoire et/ou fabrication. Bonnes aptitudes à la rédaction et bons contacts humains pour relations avec inventeurs et rédaction de brevets.

Adresser lettre manusc., C.V., photo, prétentions ss réf. 439 à Département du Personnel 50 avenue Montaigne, 75008 PARIS

SOCIÉTÉ DE NÉGOCE INTERNATIONAL Matière première alimentaire recherche pour son **SERVICE COMMERCIAL UN COLLABORATEUR**

— aimant la vente ;

— connaissant l'anglais ;

— POSITION CADRE.

Le poste est à PARIS.

Adresser lettre + C.V. + photo n° 46774 CONTESSÉ PUBLICITE, 20, avenue de l'Opéra, PARIS-1^{er}.

SOCIÉTÉ ANONYME DE TÉLÉCOMMUNICATIONS Chemin de Vaubernard, 91410 DOUDDAN (Essonne) recherche

ASSISTANT DE CHEF DU PERSONNEL

D.U.T. option Personnel ou Administration, ou Licence en Droit.

WEATHERALLS recherche pour son service bureaux

UN NÉGOCIATEUR CONFIRMÉ

Adresser lettre et C.V. à M. A. MARCEAU, 84, rue La Boétie, 75008 PARIS.

سكن في الامارات

ANNONCES CLASSEES

Table with 2 columns: Annonce type (e.g., ANNONCES ENCADREES, OFFRES D'EMPLOIS) and Price/Value (e.g., 24,00, 27,45).

l'immobilier

appartements vente

Paris de droite
17, BOUL. PORT-ROYAL
Charment living suite 3 chbr, cuis, equipé, bain, 5e étage. V. 240.000 F. M. 14-17 h. 30 - EICHER.

Paris de gauche
MONTMARTRE
17, BOUL. PORT-ROYAL
Charment living suite 3 chbr, cuis, equipé, bain, 5e étage. V. 240.000 F. M. 14-17 h. 30 - EICHER.

appartements occupés

MONGE-GOBELIN 2 p., entr., pte cuis., wc, décoré. Possib. de ds. Appt dans bel em- blemé sur tout climat et calme. Occupe dans suite. Droit de reprise: 125.000 F. Crédit 80 %. Voir prospectus, 12 bis, av. des Gobelins, Paris, 16 à 19 h. 30.

bureaux bureaux

Recherchons en toute propriété pour transfert de notre Siège Social
PETIT IMMEUBLE LIBRE
Indépendant, situé à Paris dans le 13e arrt ou environs immédiats 12e ou 14e à proximité Boulevard Parthénaïque.

pavillons propriétés

BRY-SUR-MARNE
BORDEUR MARNE près RER, pavillon construction 1950, 60m2, 3 chambres, cuisine, bain, jardin 700 m2, 490.000 F. AGENCE REGNIERE, 24, avenue Pierre-Brossolette, 94 LE PERREUX, T. 336-17-43.

constructions neuves

Si vous cherchez un appartement ou une maison neuve dans les 7e, 9e, 10e, 11e, 14e, 20e arrts, nous avons ce qui vous faut. Champs-Élysées, Marceau, Champs-Élysées, Marceau, Champs-Élysées, Marceau.

locations non meublées

Paris
1er GRANDE-ARMÉE
DS bel IMMEUB. ancien, 3 à 4 p., cit. tél. 80 m., pavillon état, 100 m2, 100 m2, 100 m2, 100 m2.

urgents - affaires exceptionnelles

URGENT - AFFAIRES EXCEPTIONNELLES
TOUTE MAISON - MONTPARNAISE
500 m2 de bureaux aménagés (300 + 150 + 100) Etat neuf, divisés et meublés. Standard téléphonique et télex.

villas

VILLA PROVENCE, livr. août 78, 4/terrains 11 km Montbellet, 70 m2, 300.000 F. Prêts 80 %. Constructeur PIC VILLAS, 4, bd Observatoire, Montbellet. Tél. 14-67-92-59.

hôtels-partic.

ST-REMY-DE-PROVENCE
AU COEUR DU VIEUX VILLAGE
HOTEL PARTIC. XVIIIe S. artère principale. Px: 650.000 F. IMMOBILIER FIAMMA, avenue de la Libération, 1274 Saint-Rémy-de-Provence. Tél.: (90) 92-91-99 ou 92-93-69.

locaux commerciaux

LABORATOIRE
dans ville très agréable de 1500 habitants. Seul laboratoire existant en ville + travail avec deux grandes entreprises locales. Appartement indépendant. Installat. et matériel modernes. Appartement indépendant. Prix étudié justifié: 700.000 F. Ecrire: M. ROBIN, 34, rue de Bretagne, 94000 CRETEIL.

terrains

BOISSY-SUR-SEINE - Terrain boisé, rue calme, 1.000 m2 env. 21 m fac. 324-97-11, 8 h à 18 h

maisons individuelles

MAS dans le GARD
comprendant: habitation récente 180 m2, bâtiment style ancien pour commerce ou restaurant 400 m2, atelier 200 m2, piscine 30 m, piscinier, cour 30 m, garage 4 voitures. PRIX 550.000 F. Téléphone 707-35-12, le soir.

appartem. achat

Rech. appart 1 à 3 p., Paris, préfère 5e, 7e, 10e, 15e, 17e, 18e, 19e, 20e, 21e, 22e, 23e, 24e, 25e, 26e, 27e, 28e, 29e, 30e, 31e, 32e, 33e, 34e, 35e, 36e, 37e, 38e, 39e, 40e, 41e, 42e, 43e, 44e, 45e, 46e, 47e, 48e, 49e, 50e, 51e, 52e, 53e, 54e, 55e, 56e, 57e, 58e, 59e, 60e, 61e, 62e, 63e, 64e, 65e, 66e, 67e, 68e, 69e, 70e, 71e, 72e, 73e, 74e, 75e, 76e, 77e, 78e, 79e, 80e, 81e, 82e, 83e, 84e, 85e, 86e, 87e, 88e, 89e, 90e, 91e, 92e, 93e, 94e, 95e, 96e, 97e, 98e, 99e, 100e.

locaux commerciaux

5 Arrdt BAIL 3-6-9
Bureaux, locaux, 46 m2, 2 nrvs, loy. 12.500 F annuel. - 223-67-01.

chalets

STATION SKI PRA-LOUP-LA
AFFAIRES TRES BONNE CLASSE
A ALLOS, PRIX 280.000 F. Ecrire Havas 11.804, Marseille.

châteaux

35 KM PARIS OUEST
Superbe château 25 hectares - 1.900.000 - 15 HA étang, source, Anjou - 264-57-55.

immobilier (information)

MIDI et SUD-OUEST. Grand CHOIX: Propriétés, Domaines - Tous genres, toutes surfaces de 10 à 300 ha. Maisons - Chalets - Fermes - Villas - RESTAURATION et GESTION ALLEGRET, 15, rue Barbet, 37000 CONDOM. Tél. (63) 28-38-22. LOCATIONS SANS AGENCE OFFICE DES LOCATAIRES, 18, rue Malesherbes, 75008 Paris. Frais abonn. 350 F - 264-92-94.

OFFICIERS MINISTÉRIELS

VENTE au Palais de Justice, le 13 FÉVRIER 1978 à 14 h. UNE MAISON D'HABITATION élevée sur sous-sol, rez-de-ch., 4 à 6 m., 2 chambres, toilette, grenier. - CONTENANCE SUPERF. 3 A 56 CA sise à SAINT-MAUR-DES-FOSSÉS (94) 54, avenue Henri-Martin

DANS UN IMMEUBLE SIS A PARIS (18e)

VENTE au PAL. de JUST. à Paris, le JEUDI 16 FEVRIER 1978 à 14 h., en 3 lots

COMMUNE DE MORCHAIN

à 15 km sortie Antenne A 1 PROPRIÉTÉ COMPRENANT MAISON D'HABITATION plain-pied de 6 pièces + cuisine + dépend. - Cour - Jardin potager et grand terrain aménagé en pâture, site à l'angle des rues de la Place et Faroy, le tout cadastré à n° 312 pour 1 HA 35 A 15 CA

UN HOTEL PARTICULIER

compr. au rez-de-chaussée: 2 pièces, 2 vestibules, jardin d'hiver vitré, sur le 1er étage: 4 pièces, cabinet de toilette, salle de bains, cabinet de toilette, ling., w.-c.; au 2e étage: 3 pces, débarras, w.-c.; gar. const. ann. MISE A PRIX: 120.000 FRANCS

UN IMMEUBLE SIS A VANVES

19, rue Aristide-Briand
Contenance Superficielle 22 ares 33 ca
MISE A PRIX: 1.450.000 FRANCS

TERRAIN situé à BORDEAUX - Lieudit « BACALAN »

connu sous le nom « Domaine du Vieux-Clavaux », 82 à 154, rue Joseph-Bruneau Superficie totale d'environ 46.670 m2

les annonces classées du Monde sont reçues par téléphone du lundi au vendredi de 9 h. à 12 h. 30 - de 13 h. 30 à 18 h. au 296-15-01

Ad. Au Tribunal de Commerce de Paris, le 7 février, à 13 h 45. Fds en 2 lots

1) Tableaux et objets d'art, 5, av. de l'Opéra, Paris 2) Bail tous commerces, 32, av. de l'Opéra, Paris

UN STUDIO en duplex

Les lots n° 6, 8, 9, 10, 12, consistant en Lot 6: Une partie de terrain de 45 m2 Lot 8: Une cave - Lot 10: Un studio Lot 12: Un studio, le tout situé à Longpont-sur-Orge (91) Les Basses-Fleury, 50, rue Julien-Hébert - MISE A PRIX: 20.000 F.

EN UN SEUL LOT

Les lots n° 6, 8, 9, 10, 12, consistant en Lot 6: Une partie de terrain de 45 m2 Lot 8: Une cave - Lot 10: Un studio Lot 12: Un studio, le tout situé à Longpont-sur-Orge (91) MISE A PRIX: 20.000 FRANCS

صحة من الاموال

EN ILE-DE-FRANCE

DES OUVRIÈRES DE COLOMBES REFUSENT DE DÉMÉNAGER A CERGY

Voyage impossible dans la « ville nouvelle »

Pour avoir refusé leur mutation à l'usine d'Osny, dans la zone industrielle de Cergy-Pontoise, dans le Val-d'Oise, 87 employés à la fabrication de l'usine Ericsson de Colombes (Hauts-de-Seine) viennent de recevoir leur lettre de licenciement. La perspective d'être « décentralisé » en ville nouvelle ne suscite décidément pas l'enthousiasme des employés de Colombes.

explique une ouvrière, concerne les conditions de travail. Tout le personnel d'Osny travaille au rendement et rien ne nous garantit que nous ne serions pas nous aussi de nouvelles victimes de l'insupportable régime des bonus. Les conditions de travail là-bas sont bien plus dures. Les travaux répétitifs et sans intérêt, et l'usine est encore trop jeune pour que les syndicats y soient effectivement implantés. Mais c'est plus encore l'idée d'aller travailler en ville nouvelle qui effraie. En raison d'abord de l'insuffisance des transports : on cite le cas d'une personne habitant Cergy qui ne se trouve qu'à dix minutes de voiture de l'usine d'Osny, mais qui mettrait plus de temps pour s'y rendre par les transports en commun qu'elle n'en met aujourd'hui pour aller travailler à Colombes. Certes, la direction a mis en place un système de cars qui fonctionnent matin et soir entre Colombes et Cergy. Mais, pour des femmes habitant en majorité à Colombes et les communes limitrophes, le surcroît de temps de transport quotidien trait jusqu'à une heure

lombes, on n'y croit pas beaucoup. La direction, de son côté, continue d'arguer des difficultés économiques de l'entreprise et des « douleurs insupportables d'une nécessaire restructuration ». On parle de l'urgence de rentabiliser l'usine d'Osny et des « nombreuses concessions » déjà faites au personnel à déléguer. Mais les syndicats, à compte tenu de l'expansion considérable du marché de la téléphonie, ne croient pas aux difficultés économiques. Ils multiplient les démarches, manifestations et débrayages et ont décidé de « se battre jusqu'au bout pour qu'il n'y ait pas un seul licenciement », estimant que « le déplacement à Cergy n'est qu'un prétexte pour mettre en œuvre un vaste plan de licenciement ». Si cela est, quel triste spectacle sera celui de voir des femmes d'être reconduites à jouer le rôle de pouilleux.

FRANÇOIS ROLLIN. (1) Ericsson France, filiale de la grande firme suédoise de matériel téléphonique, est sous le contrôle de la Thomson en décembre 1975.

CLASSEMENT DIFFICILE DANS LE VAL-D'OISE

Pas de trous dans l'Epte

La vallée de l'Epte dans le Val-d'Oise (1 500 hectares sur les communes de Montraul-sur-Epte, Saint-Clair-sur-Epte, Bray-et-Li, La Roche-Guyon, Haute-Isle, Chaussy, Amberville, Budy et Amencourt) vient d'être classée parmi les sites pittoresques. Ce classement est l'aboutissement de quatre années de conflit entre l'administration et la Société des sablières modernes : d'un côté les écologistes, l'Association des amis de la vallée de l'Epte, et un homme, M. Marcel Barbier, maire socialiste de Saint-Clair, ardent défenseur de cette vallée frontalière entre le Vexin français et le Vexin normand, de l'autre côté les Sablières modernes et leur directeur général, M. Michel Kuhn, maire de Bolesmont.

est regrettable car il a tenté de contrôler l'extraction de gisements alluvionnaires de très haute qualité, nécessaires à la construction de la ville nouvelle et de la vallée de Montmorency. D'autre part, nous sommes en période préélectorale et l'administration veut éviter les vagues entre le maire socialiste et les occupants des résidences secondaires. Le classement était une solution extrême.

L'affaire débute en 1973 : l'administration s'oppose à toute exploitation du sous-sol de la vallée de l'Epte par la Société des sablières modernes. En septembre 1975 en revanche, le tribunal administratif de Versailles lui reconnaît ce droit, malgré l'inscription de la vallée à l'inventaire des sites. En juillet 1976, la société entreprend l'exploitation de deux parcelles comprenant quelques 50 hectares à Montraul et une trentaine à Saint-Clair-sur-Epte. Un mois plus tard, en août 1976, la préfecture demande auprès du ministère de l'environnement le classement du site, ce qui bloque pour un an toute exploitation en attendant la décision ministérielle. Octobre 1977 : la vallée de l'Epte est classée.

Toutefois, M. Kuhn ne pense pas que cette décision soit sans appel et, s'il précise que la société se tourne maintenant vers le Conseil d'Etat pour réclamer l'annulation de ce décret ainsi qu'une indemnisation égale au préjudice subi (à savoir 50 millions de francs), il espère également que cet appel se terminera par une solution de conciliation : la dérogation. Il n'en reste pas moins que, du côté de la mairie de Saint-Clair-sur-Epte, on applaudit à la décision ministérielle. Les Amis de la vallée de l'Epte ont gagné, mais, se plaint M. Kuhn, « cette cloche à fromage qu'on pose sur le Vexin aboutira à sa désertification ».

Selon M. Kuhn, ce choix final

JACQUELINE MELLON.

DEBAT UNE AUTRE VIE LOCALE A PARIS ?

L'une des innovations du nouveau statut de Paris a été la création dans chaque arrondissement de commissions chargées de donner leur avis sur les affaires que leur soumettent le maire ou le Conseil de Paris et d'assister ceux-ci dans l'animation de la vie locale. Ces commissions comprennent les conseillers élus dans l'arrondissement, les officiers municipaux désignés par le maire, des membres

élus par le Conseil de Paris parmi les représentants de diverses activités sociales, culturelles... ou des personnalités qualifiées. Comment ont fonctionné ces commissions ; qu'y a-t-il de changé dans la vie locale des Parisiens ? Les porte-parole de la Plate-forme des comités parisiens d'habitants, M. Jacques Remond, son président, et M. François Serrand, son fondateur, donnent leur point de vue.

Les commissions, si elles peuvent travailler

LES associations réunies au sein de la Plate-Forme des comités parisiens d'habitants ont mis en œuvre dans leurs quartiers, certaines depuis quinze ans, un mouvement de participation de la population à la vie de la cité. Par leur action et leurs propositions, elles ont fait apparaître une conception de la politique urbaine accordée de fait à la société. Elles ont ainsi démontré la nécessité d'une ouverture de la démocratie locale à l'expression des habitants avec le concours des associations.

par JACQUES RÉMOND et FRANÇOIS SERRAND. Le maire ; ainsi pour ce qui est de l'information systématique de la commission sur le suivi des affaires dont elle a débattu. Plus réservée à la réponse de M. Chéroux à notre demande de permettre aux membres de la commission de faire inscrire à l'ordre du jour un certain nombre de questions urgentes. Il craint que des élus qui ne sont pas n'abusent de la rubrique des questions diverses pour transformer les commissions en tribunes électorales. Cette crainte, nous l'intéressons, ne convient, ne doit pas toutefois bloquer la liberté d'expression des représentants des associations.

L'institution hybride et sans muscle des commissions d'arrondissement n'a pas apporté le changement essentiel que nous attendions à cet égard : la réforme du statut de la capitale. Nous avons quand même pris l'initiative de proposer aux suffrages du Conseil de Paris une liste de deux cents membres représentatifs des principales associations reconnues pour leur audience et leur indépendance. Vingt d'entre eux ont été élus au troisième collège des commissions d'arrondissement. Les représentants viennent de répondre à une enquête organisée par la Plate-Forme.

D'autres mesures que nous préconisons méritent d'être examinées. Ainsi en est-il de la présentation à la population concernée des élus qui ont obtenu leur mandat au sein des commissions. Cette affaire relève selon M. Chéroux de la décision du maire.

Le grignage du fonctionnement de certaines commissions d'arrondissement et les tâtonnements des autres de constatent dans une situation très délicate. Nous pouvons déjà obtenir l'ap-

plication de mesures qui sont de nature à modifier cette situation. Quoi qu'il en soit deux questions essentielles demeurent.

Un quart seulement des réponses font état de débats systématiques opposés à la demande d'augmentation de personnes qualifiées. Certains critiquent l'insuffisante préparation des interventions de fonctionnaires de la Ville. Il semble qu'une ombre plane sur le fonctionnement d'un certain nombre de commissions d'arrondissement en particulier, mais non exclusivement, celles où siègent des élus de l'opposition. Mais, en revanche, pour l'ensemble les réponses font état de l'absence de moyens d'information. C'est là qu'est le véritable frein à un travail efficace des commissions d'arrondissement. Pour dégriper le fonctionnement de ces institutions, nous avons présenté au maire adjoint de Paris, M. Jean Chéroux, les mêmes que nous estimons nécessaires. Certaines ne soulèvent pas, selon lui, de difficultés d'application. Ainsi pour l'inscription au procès-verbal de séance de toute proposition pour l'ordre du jour de la prochaine réunion, et en cas de refus, du motif opposé par le président de la commission ou

Un vélodrome, mais... Une récente et manij à vélo a réuni des cyclistes dans les rues de Paris. Mais, cette fois, il ne s'agitait plus des émeutes de René Dumont. L'objectif du cortège était la construction d'un vélodrome d'hiver. Fait surprenant, la présence de champions du passé, un peu nostalgiques de l'époque du « vel d'hiv » de la rue de Grenelle, contrastant avec l'absence des champions d'aujourd'hui : un vélodrome couvert dans la capitale ne ferait-il pas l'unicité ? Les projets n'ont pas manqué à son sujet depuis quinze ans. Après avoir erré dans dix villes de banlieue, il achève son tour sur le terrain des ex-futurs abattoirs de la Ville. Et, comme en période électorale il est bon de rassurer toutes les clientèles, la politique s'en est mêlée : à la porte de Pantin, les élus du P.C. se sont déclarés « solidaires des manifestants » ; de son côté, M. Chéroux tentant qu'il ne serait pas hostile à l'opération. De là à prendre des engagements, il y a un pas que personne n'a franchi : l'édification d'une salle contenant quinze mille spectateurs est trop coûteuse, sa ges-

Vous Calculez... Eh bien, Dessinez maintenant!

benson le dessin automatique.

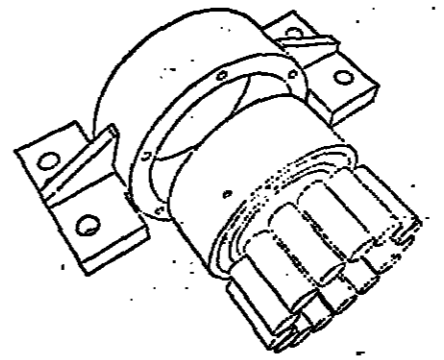

Pourquoi? Parce que le dessin automatique vous apporte la rapidité et la précision de l'exécution graphique. Parce que la machine à dessiner libère votre personnel des tâches ingrates.

Comment? Selon vos exigences et vos besoins, Benson vous présente une gamme modulaire de 30 machines à dessiner automatiques. Mais surtout, Benson ne vous laisse pas dans l'embarras du choix. Benson, c'est d'abord le conseil, c'est d'abord le dialogue.

Pourquoi? Que vous soyez ingénieur, gestionnaire ou architecte, Benson est pour vous l'outil avancé de recherche et d'exécution graphique. Benson est pour vous l'efficacité d'aujourd'hui.

Combien? Avec Benson, dans la plupart des cas, le dessin automatique entre chez vous pour 1000 F/mois. Alors, contactez-nous. Nous parlerons votre langage et le nôtre. Nous parlerons dessin.

Documentation sur simple demande à BENSON - 1, RUE JEAN LEMOINE - Z.I. DES PETITES HAIES 94015 CRÉTÉIL FRANCE - TEL. 899.10.90.



Documentaire sur simple demande à BENSON - 1, RUE JEAN LEMOINE - Z.I. DES PETITES HAIES 94015 CRÉTÉIL FRANCE - TEL. 899.10.90.

Chasse LES DATES DU PERMIS

A Sannois UN CENTRE NOMMÉ CYRANO La commune de Sannois (Val-d'Oise), située au carrefour des routes de Paris à Chantilly et de Paris à Pontoise, s'apprete à inaugurer son centre culturel.

PREPAREZ LE DIPLOME D'ETAT D'EXPERT COMPTABLE Ancien diplôme créé en 1965, limité à 100 - Début des cours à votre convenance - Demandes le nouveau formulaire gratuit auprès des Ecoles Préparatoires.

Une nouvelle formule de cours du soir UN SAMEDI TOUS LES 15 JOURS UN SOIR PAR SEMAINE PENDANT 3 MOIS COURS DISPENSES CONNAITRE COMPRENDRE ET VIVRE LE MARKETING.

Retenue : 18 FEVRIER Animation de fin d'Etudes Possibilité de prise en charge par l'employeur Documentation détaillée : Nom : Prénom : Adresse :

Le Monde

économie

Engrais : la situation devrait s'améliorer

Les effets de la crise de 1974 et de 1975 sur le prix des engrais sont maintenant terminés. La consommation a repris et la situation des producteurs français... exception faite de celle des fabricants de produits phosphatés...

Les prix agricoles se sont notablement accrus (+15,7 % l'an), concourant ainsi à l'amélioration du revenu agricole et à la consommation des engrais. Mais la consommation ne s'est pas améliorée...

LES « MÉCANICIENS » S'INQUIÉTIENT DES MESURES EUROPÉENNES EN FAVEUR DE LA SIDÉRURGIE

Le plan « Davignon », destiné à protéger la sidérurgie européenne et qui se traduit par une remontée des prix de l'acier dans la Communauté, inquiète les industriels de la mécanique qui figurent parmi les principaux utilisateurs...

Les propriétaires d'une résidence coopérative sont condamnés à payer le passif du promoteur

Rouen. — Les coopératives d'habitation ont permis à de nombreux foyers, aux revenus souvent modestes, l'accès à la propriété dans d'avantageuses conditions. La mise en règlement judiciaire de la CAMUCICOOP (Société de cautionnement mutuel des cités coopératives) et les liquidations nombreuses de plusieurs cabinets-conseils risquent pourtant de remettre en cause l'intérêt réel de ce type d'achat.

Un premier jugement rendu récemment — et transmis aux intéressés voilà huit jours — condamne les cinq propriétaires des pavillons actuellement construits à la résidence Pégaase à Saint-Ouen-du-Tilleul, près de Rouen, à payer les 850 000 F correspondant aux prix des terrains qui, faisant partie du lotissement, n'ont jamais été vendus.

De notre correspondant

« Devenus propriétaire de votre pavillon dans une résidence coopérative calme et bien située. Renseignements auprès du cabinet-conseil CERCO, 21, boulevard des Belges, Rouen... »

alors qu'ils auraient dû être vingt et un — il se trouve donc débiteur vis-à-vis des banques de la somme empruntée en 1972, qui, avec les agios et frais divers, s'élève à 580 000 F. De quoi les obliger à vendre leur maison pour payer !

L'ACHAT DE HUIT AIRBUS A-300 PAR UNE COMPAGNIE JAPONAISE EST DÉMENTI

M. Nobuhiko Ushiba, ministre d'Etat japonais chargé des relations économiques internationales, a démenti, le dimanche 29 janvier, que la compagnie intérieure japonaise T.D.A. ait l'intention d'acheter huit Airbus A-300.

GRÈVE AU CENTRE DE TRI POSTAL DE CRÉTEIL

Le personnel du centre de tri automatique de Créteil (Val-de-Marne) a déclenché un mouvement de grève pour obtenir la réintégration d'un poste vacataire licencié depuis plus de deux mois et qui continue de se présenter à son travail. Cette action, soutenue par les sections C.G.T. et C.F.D.T. du centre de tri, a été déclinée après l'expulsion par la police, dans la nuit du 27 au 28 janvier, d'une délegation du personnel qui occupait les locaux de la direction départementale des P.T.T. pour réanimer l'ouverture de négociations à propos du licenciement de cet agent vacataire.

VOIX ET EXPRESSION. Parler avec aisance se fait en apprenant à maîtriser l'émotivité vocale. Décider. Tous renseignements : C.F.S.D.P.L. de 14 h à 20 h 19 A, 24, rue Henri-Barbusse - 75005. Tél : 325-18-10 - 326-16-42

La C.F.D.T. : tout faire pour la victoire de l'opposition

(Suite de la première page.)

La direction confédérale, qui, dans un rapport du 27 janvier, critiquait le recours aux journées nationales d'action, a été mise en minorité sur ce point, une faible majorité s'étant prononcée pour le maintien, à côté des initiatives à prendre dans les branches et dans les entreprises, de grandes manifestations unitaires au niveau national.

tendance « réaliste » symbolisée par la région des Pays de Loire — se sont retrouvés pour présenter un amendement qualifié d'« important ». Pour les auteurs de cet amendement il n'y a pas d'opposition entre les différentes formes de luttes ; ce qui explique leur demande, qui a été adoptée à l'unanimité, de « mener des initiatives d'actions à tous les niveaux » et de réaffirmer avec force la priorité de l'unité avec la C.G.T.

La revalorisation du travail manuel

M. BARRE : la France a un certain retard. A l'occasion de sa visite de l'exposition consacrée, au Grand Palais à Paris, au travail manuel, M. Raymond Barre a notamment déclaré dimanche 29 janvier : « Les travailleurs manuels n'ont pas toujours eu en France la place qu'ils méritent et cette relative négligence fait que nous avons un certain retard par rapport à d'autres pays et que nous devons le combler ».

bles, n'a pas, par tactique, semblé-il, été partagé par le conseil national. La résolution finale reprend, certes, les termes du rapport selon lequel les syndicats doivent avancer des « revendications concrètes et adaptées » et « valoriser les résultats obtenus » dans les négociations ; mais les représentants de la C.F.D.T. se sont refusés d'entrer dans les détails. Laisant aux syndicats de base le soin de préciser ces revendications, ils ont voulu éviter les écueils de la « stratégie blanche » dans une période politique incertaine. Etre réaliste sans doute, mais au bon moment. C'est le prochain conseil national, celui d'avril, qui, après les résultats des élections, devra procéder à un éventuel tri des revendications prioritaires et surtout définir un calendrier d'application.

LA DÉCLARATION DU CONSEIL NATIONAL

La déclaration adoptée par le comité national de la C.F.D.T. précise notamment : « Un succès de la gauche aux élections législatives constituerait un élément essentiel pour rendre possibles des négociations avec les organisations syndicales, satisfaire les revendications prioritaires des travailleurs, amorcer des transformations structurelles profondes allant dans le sens du dépassement de la crise, du changement de type de développement et du socialisme autogestionnaire. (...) En syndicalistes, les organisations, militants et adhérents C.F.D.T. feront tout, au premier comme au deuxième tour, pour la victoire des forces politiques de gauche qui situent leur action dans le cadre de l'union des forces populaires et qui cherchent à établir une convergence entre leurs objectifs. (...) Pour la C.F.D.T., les luttes sociales sont le moteur de la transformation sociale. (...) Dans la situation présente, il importe de donner un élan nouveau à la mobilisation des travailleurs. L'action doit être relancée à tous les niveaux, dans les entreprises, les branches professionnelles, pour obliger le patronat à négocier ; sur le plan local ou national, pour coordonner et amplifier les actions concernant les problèmes concrets des travailleurs : SMIC, retraite, Sécurité sociale. »

« Dans l'immédiat, il importe de mettre un accent prioritaire sur le développement de l'action, au niveau des branches et sections syndicales, et d'appuyer sur les objectifs contenus dans la plate-forme C.F.D.T. (...) Sa mise en œuvre nécessite que les organisations la traduisent en revendications concrètes et adaptées à partir de leurs réalités et des aspirations des travailleurs. (...) L'unité d'action avec la C.G.T. est un élément essentiel de la stratégie de la C.F.D.T. Sa recherche est une constante de notre stratégie dans la mesure où elle permet le développement de l'action et ne nous fait pas perdre l'essentiel de nos objectifs. Sur ces bases, la C.F.D.T. est toujours ouverte à l'établissement de cette unité d'action, comme cela s'est réalisé avec la FEN au plan interprofessionnel. Elle regrette que F.O. continue à s'en écarter. (...) L'unité d'action est positive entre organisations qui déborent de façon autonome leur stratégie. Dans ce sens, les organisations de la C.F.D.T. doivent développer leur capacité de proposition à leurs partenaires. »

APPEL D'OFFRES

Le gouvernement de la République Démocratique et Populaire du Yémen P.D.R.Y. s'attend à conclure un accord de crédit avec le Fonds Kowritan pour le Développement Economique et Social Arabe en participation pour le financement de la construction de l'Aéroport de Riyân, près de la ville de Mukalla. Les Entrepreneurs Internationaux qualifiés sont invités à soumettre leurs offres pour la construction de l'Aéroport. Les documents de l'Adjudication et du Cahier des Charges peuvent être obtenus, à partir du 1^{er} février 1978 contre un montant non remboursable de 300 dollars américains (U.S. dollars trois cents) après de : Civil Aviation Department, Ministry of Communications, Aden, P.D.R.Y. ou auprès de : Dor Al-Hondosah Consultants (Shehr & Partners) à : 91, New Cavendish Street, London W1 M7FS ou à : Rue Verdun, Imm. Dor Al-Hondosah, B.P. 7159, Beyrouth (Liban) Les documents devront être dûment remplis et retournés au Secrétaire du Bureau Central des Adjudications, ministère des Finances, Aden, P.D.R.Y., soit le 15 avril au plus tard, ou avant, et selon les directives portées dans le cahier des charges.

LE PRIX DU SUPER AUGMENTE DE 5 CENTIMES

Au 1^{er} février, l'essence ordinaire passera de 2,19 à 2,23 francs, le super de 2,37 à 2,42 francs, le gazoil de 1,83 à 1,85 francs, et le fuel domestique voit son prix inchanger, annonce-t-on au ministère des finances, ce 30 janvier.

Nous lançons une campagne de publicité-promotion à Zurich bien que notre bureau le plus proche soit à Paris. Développez vos affaires en Europe. Grace au Service 800. Pour de plus amples renseignements appelez (01) 236 67 89 ou (01) 763 1092 - Suisse (022) 61 771. Pays-Bas (020) 47 20 98 - Belgique (02) 647 7168 - Espagne (01) 402 61 31 - Allemagne (02228) 7 22

RÉPUBLIQUE ALGÉRIENNE DÉMOCRATIQUE ET POPULAIRE MINISTÈRE DE LA DÉFENSE NATIONALE DIRECTION NATIONALE DES COOPÉRATIVES DE L.A.N.P. OPÉRATION MOBILISATION RÉVOLUTION CULTURELLE AVIS D'APPEL D'OFFRES NATIONAL ET INTERNATIONAL N° 25/78

L'appel d'offres National et International est lancé en vue de la fourniture de coffrage métallique. Les dossiers de consultations peuvent être retirés à : DNC - ANP - OMRC - D.E.C.E. BASE 1 - ZONE INDUSTRIELLE - OUED-SMAR - EL-HARRACH - ALGER à compter du 18 janvier 1978. Les offres devront parvenir sous double enveloppe cachetée, l'enveloppe intérieure portera la mention : « APPEL D'OFFRES NATIONAL ET INTERNATIONAL N° 25/78 A NE PAS OUVRIR » avant le 15 février 1978, délai de rigueur.

Propose la création d'une cinquième... cent mille logements et un impôt foncier... Chirac souhaite développer le rôle des associations... Les Annonces est le... la vente des fonds de commerce

لاخذ من الاصل

ENVIRONNEMENT

PÊCHE

UN COLLOQUE SUR LE CADRE DE VIE

P.S. propose la création d'un grand ministère des loisirs et l'attribution d'une cinquième semaine de congés payés

Le phénomène associatif, le cadre de vie urbain, le cadre de vie en milieu rural, l'aménagement du temps et des loisirs, et la recherche d'un nouveau mode de consommation ont été les thèmes du colloque national organisé par le parti socialiste sur « le cadre de vie ».

Les 28 et 29 janvier, à Paris, dans les locaux de l'Assemblée nationale. En conclusion de ces travaux, M. François Mitterrand, premier secrétaire, a affirmé que son parti ferait aux associations une place de choix dans la société socialiste. Plusieurs propositions concrètes ont été

formulées dans ce sens : création d'un ministère de la consommation et d'un grand ministère des loisirs, d'une caisse de financement des investissements de loisirs, l'institution d'une cinquième semaine de congés payés et d'une aide personnalisée, etc.

« L'objectif d'établir des ponts avec les associations afin que le P.S. soit accordé à son temps. »

Après avoir constaté « le surpeuplement d'intérêts et de besoins que les institutions et les partis politiques n'arrivent pas à attirer dans leurs filets », M. Mitterrand a noté que les associations prennent en charge ces nouvelles demandes et qu'elles compensent le hiatus existant entre les élus et les citoyens.

grâce à l'information préalable des associations et la reconnaissance d'un droit de proposition ; création dans les communes d'un comité du développement culturel et du cadre de vie et d'une maison des associations ; revalorisation au niveau national du Conseil économique et social ; aides financières et avantages fiscaux accrus accordés par les pouvoirs publics aux « associations reconnues d'utilité sociale ».

Après avoir constaté « le surpeuplement d'intérêts et de besoins que les institutions et les partis politiques n'arrivent pas à attirer dans leurs filets », M. Mitterrand a noté que les associations prennent en charge ces nouvelles demandes et qu'elles compensent le hiatus existant entre les élus et les citoyens.

« Attribuer une cinquième semaine de vacances, c'est bien ; mais ce n'est pas très novateur en comparaison de la création des congés payés en 1936. Le socialisme, ce sera surtout de transformer les structures françaises. (...) Les cultures ont été érodées, les vies locales confondues, et la France s'uniformise au cours des siècles sans gagner pour autant en unité. Le temps de la diversité est venu. »

« Oui à la ville »

Même s'il reste confus, même s'il n'est pas toujours représentatif, le mouvement associatif est indispensable pour réaliser cette diversité pour « vivre autrement » et pour « vivre ensemble ».

« La délégation de pouvoirs ne suffit plus. Chacun et chacune doivent devenir maîtres de leur destin », a conclu M. Mitterrand. Il faut donc que notre parti cesse d'être une machine de pouvoir spécialisée dans la politique. Il

convient d'établir des ponts avec les associations afin que le P.S. soit accordé à son temps. »

Après avoir constaté « le surpeuplement d'intérêts et de besoins que les institutions et les partis politiques n'arrivent pas à attirer dans leurs filets », M. Mitterrand a noté que les associations prennent en charge ces nouvelles demandes et qu'elles compensent le hiatus existant entre les élus et les citoyens.

« Attribuer une cinquième semaine de vacances, c'est bien ; mais ce n'est pas très novateur en comparaison de la création des congés payés en 1936. Le socialisme, ce sera surtout de transformer les structures françaises. (...) Les cultures ont été érodées, les vies locales confondues, et la France s'uniformise au cours des siècles sans gagner pour autant en unité. Le temps de la diversité est venu. »

« L'objectif d'établir des ponts avec les associations afin que le P.S. soit accordé à son temps. »

Certains participants ont re-

L'adoption d'une politique communautaire dépend de l'assouplissement des exigences britanniques

De notre correspondant

Bruxelles (Communautés européennes). — C'est dans un climat d'assez vive tension provoquée par l'attitude négative et désinvolte de M. Silkin, le ministre britannique de l'Agriculture, que reprendra ce lundi 30 janvier à Bruxelles les discussions des Neuf sur la pêche dans la zone des 200 milles de la C.E.E.

Elles avaient été interrompues le 19 janvier à la demande de M. Silkin, qui voulait convaincre les organisations professionnelles de son pays ainsi que les milieux politiques qui les appellent de la nécessité de consentir un minimum d'efforts pour concilier les vues britanniques avec les préoccupations des pêcheurs du continent.

Il avait été entendu que des négociations informelles auraient lieu à Berlin les 27 et 28 janvier, au niveau ministériel, en marge de la Semaine verte. L'ambiance s'est dégradée après la réunion qu'ont tenue les ministres de l'Agriculture les 23 et 24 janvier. M. Silkin, mécontent que trois pays membres — l'Allemagne, les Pays-Bas et la Belgique — n'aient donné qu'un accord de principe (à confirmer par leurs gouvernements), a soudainement demandé de dévaluation de 7,5 % de la livre verte, annonce qu'il n'aurait pas à Berlin, strictement à l'opposé de l'opinion que lui suscita chez ses collègues une mauvaise humeur non dissimulée.

« Nous nous trouvons dans une situation critique ; une explication avec les Anglais devient inévitable », commentait vendredi M. Grandjean, le commissaire chargé des affaires agricoles et de celles de la pêche, M. Erli, le ministre allemand de l'Agriculture, soulignant que « sans politique commune de la pêche,

la Communauté se trouvera placée dans une situation politique difficile ».

Le débat sur la pêche ne pourra, semble-t-il, s'engager dans des conditions à peu près normales que lorsque le problème de la dévaluation de la livre verte sera réglé. Mais en attendant que les Allemands, les Néerlandais et les Belges lèvent sans attendre leurs réserves, il semble aller de soi que le manque total d'égarés pour ses collègues comme pour la Communauté, manifesté de façon continue par M. Silkin, ne les incitera pas à faire des concessions supplémentaires substantielles au Royaume-Uni. Or, le 18 janvier, malgré des progrès certains, on était encore loin du compte.

Il existe plusieurs questions encore en suspens. Le niveau des quotas affectés à chaque Etat membre, d'abord par zones et par espèces. Ensuite, et surtout, la gestion de ces quotas, c'est-à-dire les conditions dans lesquelles chaque Etat membre pourra effectivement pêcher ce qui lui est alloué. Le Royaume-Uni est apparemment prêt à renoncer à sa double exigence d'une zone de pêche exclusive dans la bande de 6 et 12 milles (avec élimination progressive des « droits historiques » détenus par les pêcheurs continentaux) et d'une zone « préférentielle » dans la bande de 12 à 50 milles. Mais il veut des contreparties.

PHILIPPE LEMAÎTRE.

lence coopérative

Le phénomène associatif, le cadre de vie urbain, le cadre de vie en milieu rural, l'aménagement du temps et des loisirs, et la recherche d'un nouveau mode de consommation ont été les thèmes du colloque national organisé par le parti socialiste sur « le cadre de vie ».

« Les associations ont un rôle fondamental à jouer dans la recherche de la démocratie sociale », a déclaré M. Barrau, rapporteur du groupe. « La carence des pouvoirs publics a été comblée, dans certains domaines comme l'éducation, par des associations de bénévoles prestataires de services. Il n'est pas question de les remplacer. D'autre part, les associations ne peuvent constituer un contre-pouvoir. C'est une erreur de vouloir leur attribuer ce rôle. Elles ont pour rôle de développer le secteur associatif, le parti socialiste propose, en préservant le cadre juridique de la loi de 1901, de donner aux associations des moyens et des pouvoirs accrus. Plusieurs mesures sont proposées : crédits accrus accordés sur le temps de travail aux animateurs d'associations et création d'un « congé d'animation » assimilable au congé d'animation ; définition d'un statut des employés et des animateurs d'associations, qui ne devrait toutefois pas conduire à l'assimilation des salariés ; dialogue avec les pouvoirs publics.

Sept cent mille logements et un impôt foncier

En matière d'habitat, le parti socialiste, qui refuse la condamnation actuelle de l'habitat collectif comme l'encouragement systématique à l'accession à la propriété, prévoit d'accroître considérablement l'aide de l'Etat au logement, essentiellement grâce à la diminution des deux tiers des aides fiscales qui bénéficient aux plus favorisés : soit 8,5 milliards de francs environ rendus disponibles.

Au total, chaque année — et les chiffres ne sont qu'indicatifs — les pouvoirs publics devraient consacrer 140 milliards de francs à la construction de quatre cent mille logements neufs aidés, la réhabilitation de cent cinquante mille logements par des maîtres d'ouvrage publics et la

construction de cent cinquante mille logements neufs non aidés. En tout, sept cent mille logements de qualité seraient ainsi mis à la disposition des candidats au logement. Le coût total de ce programme atteindrait 140 milliards de francs, dont 90 milliards pour les logements aidés.

L'objectif du P.S. est de sortir le logement de l'économie de marché, ce qui n'est possible qu'en maîtrisant les sols. La création d'un impôt foncier (avec un taux de 1 % modulé remplissant la fonction bâti et non bâti, l'usage systématique du droit de préemption par les collectivités locales sur les terrains qui ne seraient pas revendus, mais concédés aux promoteurs publics et privés, le permettraient. — J. D.

A. Chirac souhaite développer le rôle des associations

Jacques Chirac a reçu le 28 janvier à l'Hôtel de ville de Paris le Conseil national des femmes françaises à l'occasion de leur journée d'études. Le maire de Paris a estimé qu'il avait vu avec reconnaissance les pouvoirs publics d'associations représentatives, comme

cela se fait pour les organisations syndicales, afin que les associations puissent exercer effectivement leurs droits qui leur sont reconnus.

Il a préconisé la mise en pratique de la notion de participation associatives au niveau de l'école dans les programmes officiels et la pédagogie, ainsi que l'introduction dans les écoles de formation de fonctionnaires de la prise en compte des préoccupations des usagers.

Il suggère également un rapprochement des associations et des élus, certains problèmes pouvant être traités au niveau d'associations de maires et d'usagers.

Il a souhaité « la mise à l'étude d'un système d'autorisation d'absences et de congés de formation pour les dirigeants de certains mouvements ; la notion de crédit d'heures utilisé pour les syndicats professionnels pourrait être l'objet, dans des conditions à examiner, d'une plus large extension ».

VERS L'EXPERTISE COMPTABLE
préparation au
D.E.C.S.
à l'examen probatoire
L'ECOLE CHEZ SOI
enseignement privé à distance
75240 PARIS CEDEX 05
Tél: 329.21.99

Depuis 34 ans, le journal spécialisé
"Les Annonces" est le n°1
pour la vente des fonds de commerce
boutiques, locaux, centres commerciaux, gérances, etc...
— En Vente Partout 2 F et 36, rue de Malte, 75011 PARIS

Qui peut vous ouvrir le Marché Britannique?

Les Anglais sont de nouveau prêts à acheter vos produits. A condition toutefois que vos prix demeurent compétitifs. Une fois convertis en Livres Sterling. Mesurez bien l'avantage que vous apporterait une usine située à moins de 100 km de ce grand marché en expansion. Vous seriez installé à l'intérieur de la zone Sterling, tout en bénéficiant d'une exonération d'impôt sur les bénéfices jusqu'en 1990 et d'une liberté totale de transfert de capitaux vers n'importe quel pays.

Et comme la République d'Irlande fait partie intégrante du Marché Commun, vos produits seraient vendus librement sans aucune discrimination tarifaire sur le marché britannique. De plus, les coûts de production Irlandais sont les plus bas du Marché Commun. Pour plus ample information, téléphonez à Terry Brown au 720.67.10.

L'IDA d'Irlande

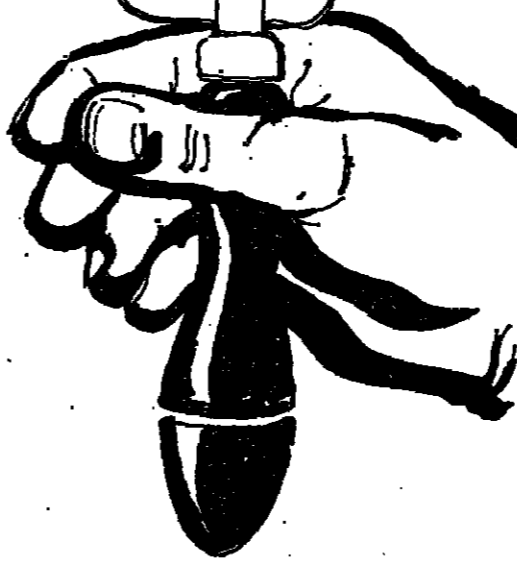

Le Gouvernement Irlandais met les experts de l'IDA à votre disposition. Vous saurez ainsi affaire, à un interlocuteur unique qui a déjà supervisé l'implantation près de 500 entreprises européennes. L'IDA IRLANDE peut concevoir un plan d'aide financière spécialement adapté à vos besoins. L'IDA IRLANDE vous trouvera un terrain, vous conseillera dans le recrutement de votre personnel et vous assistera dans la négociation avec les syndicats... jusqu'à ce que votre entreprise atteigne sa pleine capacité de production, dans le respect des délais.

IDA IRLANDE 34, Avenue George V — 75008 PARIS
Téléphone: 720.67.10
Téléc: 660416.

ÉTRANGER

Le Danemark reproche à la Suède de subventionner ses exportations

Copenhague. — Lors d'une récente réunion à Stockholm, les cinq chefs de gouvernement nordiques ont décidé de rechercher les moyens de lutter en commun contre le chômage qui frappe durement aujourd'hui leurs pays respectifs. Si louable qu'elle soit, cette initiative ne peut toutefois faire oublier la petite guerre féroce que se livrent parallèlement les cinq « États-frères » d'Europe septentrionale. Ceux-ci ne s'accusent pas mutuellement, de façon plus ou moins ouverte, de tenter de résoudre leurs problèmes économiques en exportant leur chômage l'un chez l'autre ?

En Suède

L'opposition social-démocrate propose des moyens de relance des investissements industriels

Stockholm. — L'opposition social-démocrate suédoise a présenté le 20 janvier, son alternative à la récente proposition gouvernementale de budget pour 1978-1979, qui se solde par un déficit de 30 %. Ce n'est pas tellement l'importance de l'impasse que les amis de M. Palme critiquent, puisque le déficit n'est que de 5 milliards de couronnes (autant de francs), mais plutôt l'orientation de la politique économique.

Les socialistes estiment qu'il ne faut pas céder aux tendances défaitistes actuelles, quelle que soit l'évolution de la conjoncture internationale. Ils proposent un blocage des prix des produits de consommation courante jusqu'à nouvel ordre. Le taux de 9 % d'inflation envisagé par le ministre de l'économie pour cette année est, à leurs yeux, beaucoup trop élevé.

L'objectif principal des sociaux-démocrates est la relance des investissements industriels, en base pour la troisième année consécutive. Bien que la plupart des grandes entreprises se plaignent de l'augmentation des coûts de production et d'une diminution de la rentabilité, ils suggèrent la création d'un fonds financé par de nouvelles charges salariales. Ce fonds, alimenté également par un emprunt de 2 milliards de couronnes (1) à l'étranger, devrait faciliter la reconstruction de l'industrie suédoise qui s'impose, notamment dans le domaine de la sidérurgie.

REPUBLICQUE ALGERIENNE DEMOCRATIQUE ET POPULAIRE
MINISTRE DU COMMERCE
SOCIÉTÉ NATIONALE DE COMMERCIALISATION DES BOIS ET DÉRIVÉS
SO.NA.CO.B
AVIS D'APPEL D'OFFRES INTERNATIONAL

Le groupe luxembourgeois ARBED prend le contrôle total des aciéries sarroises Roehling

Le groupe sidérurgique luxembourgeois Arbed va acquérir le capital des aciéries sarroises Roehling-Burbach, dont il détenait déjà l'autre moitié. L'opération, qui se traduit par un échange de titres, permet à la société Arbed d'ajouter à sa production propre d'acier (3,8 millions de tonnes par an) les 2,3 millions de tonnes de la firme Roehling-Burbach, auxquelles s'ajoutent les 900 000 tonnes de la société Neunkircher-Eisenwerk, rachetée récemment aux groupes ouest-allemands Otto Wolf et Mannesmann.

C'est l'ampleur de la crise régnant dans la sidérurgie européenne qui entraîne cette concentration, dont les conséquences seront une rationalisation des moyens de production, une harmonisation des fabrications et, inévitablement, une diminution des emplois, qui a déjà commencé à l'Arbed, lourdement déficitaire depuis deux ans. D'ici à 1979, la société luxembourgeoise va réduire ses effectifs de quatre

FIN DE LA GRÈVE DES DOCKERS ALLEMANDS

La grève des 16 000 dockers ouest-allemands, entamée mercredi 25 janvier à pris fin lundi 30 janvier à la suite d'un accord sur le montant des augmentations salariales pour l'année en cours, a annoncé M. Hans-Ulrich Klose, maître de Bamberg et médiateur dans le conflit.

Les augmentations ont été fixées à 7 %, alors que le syndicat « O.E.T.V. » (transports et tarifs publics) exigeait un départ de 9 % contre 3,5 % puis 5,7 % proposés par les employeurs.

CAPITAUX À SINGAPOUR

Par suite d'une erreur nous avons écrit dans le Monde des 16-18 janvier (article « Les terres promises ») que les capitaux allemands représentaient à Singapour 35 % à 40 % du total des investissements étrangers. En fait, ils représentent seulement 3 % des investissements étrangers.

LE MARCHÉ INTERBANCAIRE DES DEVISES

Table with columns: COURS DU JOUR, UN MOIS, DEUX MOIS, SIX MOIS. Rows include \$ U.S., £ can., Yen (1000), D.M., Florida, F.S., L. (1 000), F. franc.

TAUX DES EURO-MONNAIES

Table with columns: D.M., Florida, F.S., L. (1 000), F. franc. Rows show interest rates for various currencies and terms.

BAHREIN, QATAR ET LES ÉMIRATS ARABES UNIS ONT RÉÉVALUÉ LEURS MONNAIES.

Bahrein, le Qatar et les Émirats arabes unis ont réévalué leurs monnaies respectives le 26 janvier, de 2 %, 1,8 % et 0,5 % par rapport au dollar, à la suite des pressions exercées sur leurs économies par la chute de la devise américaine. Le dinar de Bahrein, le rial de Qatar et le dirham des Émirats seront désormais alignés sur les droits de tirage spéciaux du Fonds monétaire international.

LE MINISTRE SAOUDIEN DU PÉTROLE, CHEIKH YAMANI, A POURSUIVI RÉAFFIRMÉ, LE 28 JANVIER, QUE LA BAISSE CONSTANTE DU DOLLAR DEVENAIT INQUIÉTANTE POUR LES PAYS MEMBRES DE L'OPEP...

Un tel système est actuellement étudié par la commission économique de l'OPEP mais ne saurait être appliqué avant la prochaine conférence ordinaire de l'organisation, le 15 juin.

AVIS FINANCIERS DES SOCIÉTÉS

FINANCIÈRE PRIVÉE
BANQUE HERVÉ
L'assemblée générale ordinaire s'est réunie le 28 janvier 1978 sous la présidence de M. Raymond Morin...

MUTUABAIL
Le conseil d'administration MUTUABAIL, banque long et moyen terme ayant le S de SICOM, vient d'arrêter les comptes de son exercice clos le 31 décembre 1977.

FRANCE BAIL
Le conseil d'administration France Bail, société de crédit mobilier du groupe SOVAC, réunit le 23 janvier 1978 pour examiner les comptes de l'exercice 1977.

RÉGIE NATIONALE DES USINES RENAULT
Emprunt 7,25 % - 1972/1987 de 200.000.000 FF

COMPTOIR DES ENTREPRENEURS
Le Comptoir des entrepreneurs opère en qualité d'administrateur du Crédit foncier de France...

IRAN AIR
PARIS NEW-YORK
BOEING 747 SP : Lundi - Vendredi 12 h 30

EMPRUNT 1978 CHARBONNAGES DE FRANCE 11%
obligations de 1000 francs garanties par l'Etat remboursables au pair

LES MARCHÉS LONDRES

Table of market data from London, including various financial indicators and exchange rates.

لا تلتزم من الأصل

LES MARCHÉS FINANCIERS

NANCIERS DES

DE PRIVÉE

Service hebdomadaire de la Bourse de Paris... Informations sur les marchés financiers et les sociétés.

INDICES HEBDOMADAIRES

LA BOURSE DE PARIS

NATIONAL DE LA STATISTIQUE DES ETUDES ECONOMIQUES

du 100 : 29 décembre 1977

20 Janv. 1978

Table of weekly indices for the Paris stock market, including general index, industrial index, and various sector indices.

INDICES QUOTIDIENS

du 100 : 29 déc. 1977

20 Janv. 1978

du 100 : 29 déc. 1977

du 100 : 29 déc. 1977

du 100 : 29 déc. 1977

du 100 : 29 déc. 1977

du 100 : 29 déc. 1977

LONDRES

Dans l'attente des négociations...

Le marché se reploie sensiblement...

Après l'ouverture, le marché...

Le marché se reploie sensiblement...

Après l'ouverture, le marché...

Le marché se reploie sensiblement...

Après l'ouverture, le marché...

Le marché se reploie sensiblement...

Après l'ouverture, le marché...

Le marché se reploie sensiblement...

Après l'ouverture, le marché...

Le marché se reploie sensiblement...

Après l'ouverture, le marché...

Le marché se reploie sensiblement...

Après l'ouverture, le marché...

Le marché se reploie sensiblement...

Après l'ouverture, le marché...

Le marché se reploie sensiblement...

Après l'ouverture, le marché...

NOUVELLES DES SOCIÉTÉS

MAURHÉRIEN. - Le chiffre d'affaires...

de 1977 a été de 981 millions de francs...

contre 920 millions de francs en 1976...

Le chiffre d'affaires de 1977...

est en hausse de 7,1% par rapport à 1976...

Le chiffre d'affaires de 1977...

est en hausse de 7,1% par rapport à 1976...

Le chiffre d'affaires de 1977...

est en hausse de 7,1% par rapport à 1976...

Le chiffre d'affaires de 1977...

est en hausse de 7,1% par rapport à 1976...

Le chiffre d'affaires de 1977...

est en hausse de 7,1% par rapport à 1976...

Le chiffre d'affaires de 1977...

est en hausse de 7,1% par rapport à 1976...

Le chiffre d'affaires de 1977...

est en hausse de 7,1% par rapport à 1976...

Le chiffre d'affaires de 1977...

est en hausse de 7,1% par rapport à 1976...

VALEURS

Main table of stock values, organized in columns with headers for 'VALEURS', 'Cours', 'Dernier', and 'Cours précédent'.

BOURSE DE PARIS - 27 JANVIER - COMPTANT

Table of daily stock market data for Paris, including various indices and individual stock prices.

MARCHÉ A TERME

Table of futures market data, including various contracts and their prices.

MARCHÉ A TERME

Large table of futures market data, organized in columns with headers for 'VALEURS', 'Précéd.', 'Premier', 'Dernier', and 'Compt. premier'.

COTE DES CHANGES

Table of exchange rates for various currencies, including 'MARCHÉ LIBRE DE L'OR'.

Advertisement for 'IRAN' and 'PARIS NEW YORK' with various text and graphics.

Service hebdomadaire de la Bourse de Paris... Informations sur les marchés financiers et les sociétés.

